

taurus

Horizon 14
Horizon 19 Rotisserie
Horizon 19 Convection
Horizon 28 Convection

Horno eléctrico
Forn elèctric
Electric oven
Four électrique
Elektrischer Ofen
Forno elettrico
Forno eléctrico
Elektrische oven
Piekarnik elektryczny
Ηλεκτρικός φούρνος
Электрическая минипечь
Cuptor electric
Електрическа фурна

فرن كهربائي

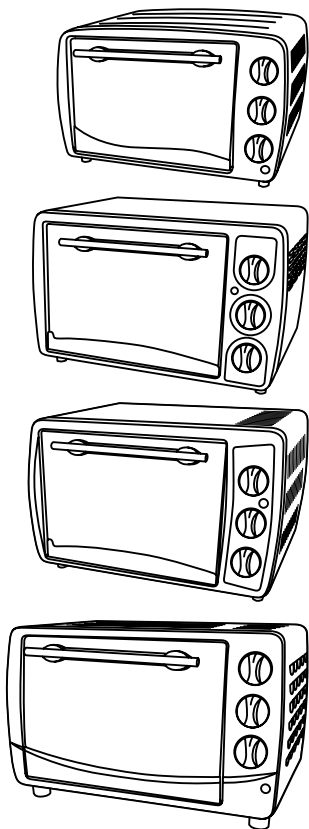

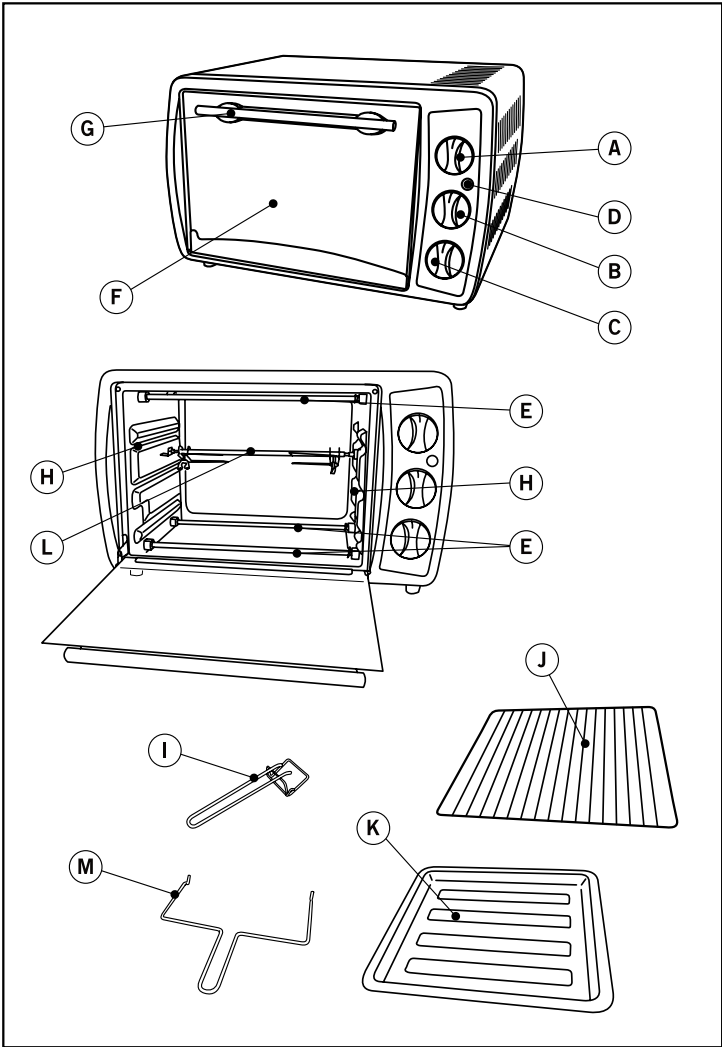

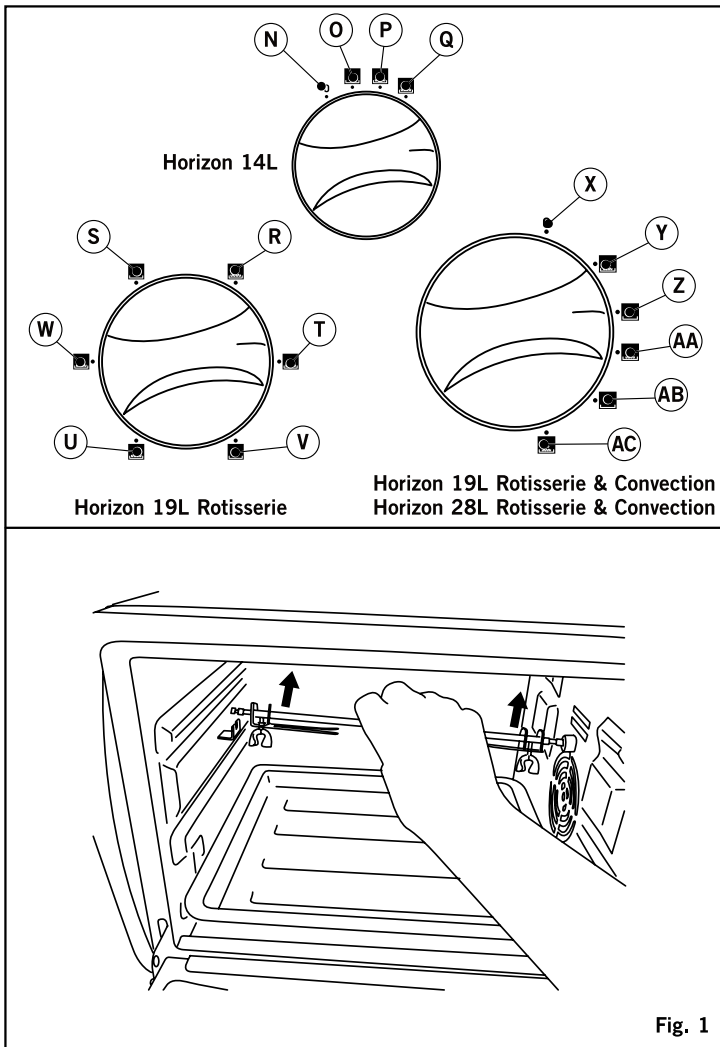

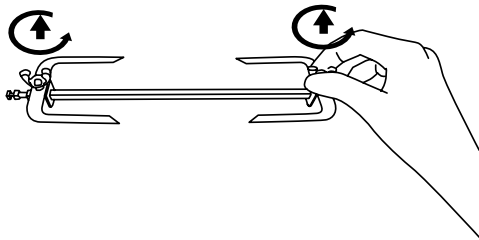

Fig. 2

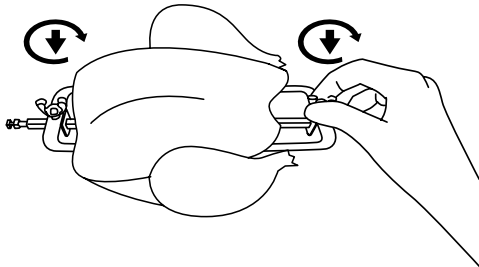

Fig. 3

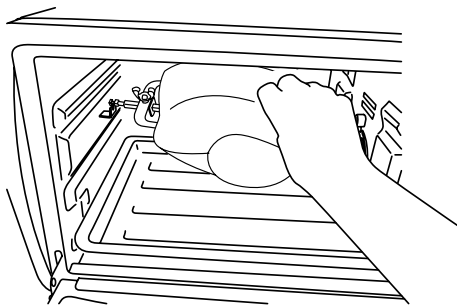

Fig. 4

Horno eléctrico**Horizon 14****Horizon 19 Rotisserie****Horizon 19 Convection****Horizon 28 Convection****i** Distinguido cliente:

Le agradecemos que se haya decidido por la compra de un producto de la marca TAURUS.

Su tecnología, diseño y funcionalidad, junto con el hecho de superar las más estrictas normas de calidad le comportarán total satisfacción durante mucho tiempo.

Descripción

Aparato

- A Mando termostato
- B Mando selector de funciones
- C Mando temporizador
- D Piloto Luminoso
- E Elementos Calefactores
- F Puerta de cristal
- G Empuñadura
- H Guías Laterales
- I Empuñadura para rejilla
- J Rejilla
- K Bandeja Rustidera
- L Asador giratorio*
- M Empuñadura para asador giratorio*

*Solo disponible en los modelos Horizon 19 Rotisserie, Horizon 19 Convection y Horizon 28 Convection

Mando selector de funciones Horizon 14

- N Desconectado
- O Cocción lenta
- P Cocción con elemento superior
- Q Cocción fuerte

Mando selector de funciones Horizon 19

- R Cocción lenta
- S Cocción con elemento superior
- T Cocción fuerte
- U Cocción lenta con Rotisserie
- V Cocción con elemento superior con Rotisserie
- W Cocción fuerte con Rotisserie

Mando selector de funciones Horizon

19 Convection y Horizon 28 Convection

- X Desconectado
- Y Cocción fuerte con Convección
- Z Cocción con elemento superior en modo Convección
- AA Cocción fuerte sin Convección
- AB Cocción con elemento superior en modo Rotisserie
- AC Cocción fuerte en modo Convección y Rotisserie

⚠ Consejos y advertencias de seguridad

- Leer atentamente este folleto de instrucciones antes de poner el aparato en marcha y guardarlo para posteriores consultas. La no observación y cumplimiento de estas instrucciones pueden comportar como resultado un accidente.
- Antes del primer uso, limpiar todas las partes del producto que puedan estar en contacto con alimentos, procediendo tal como se indica en el apartado de limpieza.

Entorno de uso o trabajo:

- El aparato debe utilizarse y colocarse sobre una superficie plana y estable.
- ADVERTENCIA: A fin de evitar un sobrecalentamiento, no cubrir el aparato.

Seguridad eléctrica:

- No utilizar el aparato con el cable eléctrico o la clavija dañada.
- Antes de conectar el aparato a la red, verificar que el voltaje indicado en la placa de características coincide con el voltaje de red.
- Conectar el aparato a una base de toma de corriente provista de toma de tierra y que soporte 16 amperios.
- No exponer el aparato a la lluvia o condiciones de humedad. El agua que entre en el aparato aumentará el riesgo de choque eléctrico.
- Si alguna de las envolventes del aparato se rompe, desconectar inmediatamente el aparato de la red para evitar la posibilidad de sufrir un choque eléctrico.
- No forzar el cable eléctrico de conexión. Nunca usar el cable eléctrico para levantar, transportar o desenchufar el aparato.
- No enrollar el cable eléctrico de conexión alrededor del aparato.
- No dejar que el cable eléctrico de conexión quede colgando de la mesa o quede en contacto con las superficies calientes del aparato.
- No tocar la clavija de conexión con las manos mojadas.

Seguridad personal:

- La temperatura de las superficies accesibles puede ser elevada cuando el aparato está en funcionamiento.

Utilización y cuidados:

- No usar el aparato si su dispositivo de puesta en marcha/paro no funciona.
- No mover el aparato mientras está en uso.
- Desenchufar el aparato de la red cuando no se use y antes de realizar

cualquier operación de limpieza.

- Este aparato está pensado únicamente para un uso doméstico, no para uso profesional o industrial.

- Este aparato está pensado para que lo usen adultos. No permitir que lo usen personas no familiarizadas con este tipo de producto, personas discapacitadas o niños.

- Guardar este aparato fuera del alcance de los niños y/o personas discapacitadas.

- No guardar el aparato en posición vertical.

- Este aparato no es un juguete. Los niños deben estar bajo vigilancia para asegurar que no jueguen con el aparato.

- No guardar el aparato si todavía está caliente.

- Mantener la cavidad del horno limpia, caso contrario los restos de alimento pueden carbonizarse y dañar el aparato.

- No usar el aparato para secar mascotas o animales.

- No usar el aparato para secar prendas textiles de ningún tipo.

- No utilizar la cavidad interna del horno para guardar cosas.

- Utilizar solamente utensilios apropiados para hornos.

- No apoyar utensilios pesados o bandejas sobre la puerta abierta.

- Toda utilización inadecuada, o en desacuerdo con las instrucciones de uso, puede comportar peligro, anulando la garantía y la responsabilidad del fabricante.

Instalación

- Asegurarse de retirar todo material de embalaje del interior del aparato.
- No retirar las patas del aparato.
- El aparato necesita ventilación adecuada para funcionar correctamente.

Dejar un espacio de 20 cm. encima del mismo, 10 cm en la parte trasera y 5 cm a ambos lados.

- No cubrir ni obstruir ninguna de las aberturas del aparato.
- La clavija debe ser fácilmente accesible para poder desconectarla en caso de emergencia.



Modo de empleo

Notas previas al uso:

- Asegúrese de que ha retirado todo el material de embalaje del producto.
- Antes de usar el producto por primera vez, limpie las partes en contacto con alimentos tal como se describe en el apartado de Limpieza.
- Antes de usar el producto por primera vez, es aconsejable utilizarlo sin alimentos.
- Algunas partes del aparato han sido ligeramente engrasadas, en consecuencia al poner en marcha el aparato por primera vez puede desprender un ligero humo. Al cabo de poco tiempo este humo cesará.
- Para eliminar el olor que desprende el aparato al utilizarlo por primera vez, se recomienda tenerlo en marcha a máxima potencia durante 2 horas en una habitación bien ventilada.

Uso:

- Enchufar el aparato a la red eléctrica.
- El horno dispone de 3 guías (H) para poder situar bandejas y rejillas en alturas diferentes. Coloque la rejilla (J) en una de las guías según la altura deseada.
- Seleccionar la temperatura deseada girando el mando termostato (A) en el sentido de las agujas del reloj. Este mando permite regular la temperatura

de cocción. Las temperaturas indicadas en su horno se proporcionan a título indicativo. Puede modificar la temperatura en el transcurso de la cocción.

- A continuación, proceda a poner en marcha el horno y programación del tiempo de cocción: gire el mando temporizador (C) en el sentido de las agujas del reloj hasta el tiempo deseado (máx 60 minutos). Tan pronto como gire el temporizador, el aparato empieza a funcionar.
- Simultáneamente se ilumina el piloto luminoso (D) que indica que el horno se está calentando.
- Para programar las funciones gire el mando selector de funciones (B) hacia cualquiera de los sentidos hasta seleccionar el deseado.
- Coloque los alimentos en la cavidad del aparato y cierre la puerta.
- Cuando transcurra el tiempo programado se emitirá una señal acústica y el horno se desconectará automáticamente.
- Para extraer la parrilla del horno, utilice la empuñadura para rejilla (I) que le será de práctica ayuda.
- Si desea parar el horno antes de que finalice el tiempo seleccionado anteriormente, sitúe de nuevo el mando del temporizador en la posición 0.

FUNCIONAMIENTO ROTISSERIE

ADVERTENCIA: Siempre use guantes para el horno para protegerse las manos. Las partes metálicas pueden calentarse durante el uso. Tenga mucho cuidado cuando toque la varilla y las horquillas.

- Sacar la varilla del horno (Figura 1).
- Sacar la horquilla de la varilla aflojando el tornillo de fijación (Figura

2).

- Atraviese la carne con la varilla y deslícela hasta el centro de la misma.
- Volver a colocar la horquilla en la varilla con las puntas hacia la carne (Figura 3).
- Deslizar ambas horquillas firmemente contra la carne y apretar bien los tornillos de fijación de las horquillas.
- Colocar la varilla con la carne en el horno (Figura 4)
- Después de cocinar aflojar los tornillos de fijación de las horquillas y sacar la carne deslizando del extremo de la varilla.

Una vez finalizado el uso del aparato:

- Desenchufar el aparato de la red eléctrica.
- Limpiar el aparato



Limpieza

- Desenchufar el aparato de la red y dejarlo enfriar antes de iniciar cualquier operación de limpieza.
- Limpiar el aparato con un paño húmedo impregnado con unas gotas de detergente y secarlo después.
- No utilizar disolventes, ni productos con un factor ph ácido o básico como la lejía, ni productos abrasivos, para la limpieza del aparato.
- No dejar entrar agua u otro líquido por las aberturas de ventilación para evitar daños en las partes operativas interiores del aparato.
- No sumergir el aparato en agua u otro líquido, ni ponerlo bajo el grifo.



Anomalías y reparación

- En caso de avería llevar el aparato a un Servicio de Asistencia Técnica autorizado. No intente desmontarlo o repararlo ya que puede existir peligro.

- Si la conexión red está dañada, debe ser substituida, proceder como en caso de avería.

Ecología y reciclabilidad del producto

- Los materiales que constituyen el envase de este aparato, están integrados en un sistema de recogida, clasificación y reciclado de los mismos. Si desea deshacerse de ellos, puede utilizar los contenedores públicos apropiados para cada tipo de material.
- El producto está exento de concentraciones de sustancias que se puedan considerar dañinas para el medio ambiente.



- Este símbolo significa que si desea deshacerse del producto, una vez transcurrida la vida del mismo, debe depositarlo por los medios adecuados a manos de un gestor de residuos autorizado para la recogida selectiva de Residuos de Aparatos Eléctricos y Electrónicos (RAEE).

Este aparato cumple con la Directiva 2006/95/EC de Baja Tensión y con la Directiva 2004/108/EC de Compatibilidad Electromagnética.

Forn elèctric

Horizon 14

Horizon 19 Rotisserie

Horizon 19 Convection

Horizon 28 Convection

i Benvolguts clients,
Us agraïm que us hàgiu decidit a
comprar un producte de la marca
TAURUS.

La seva tecnologia, disseny i
funcionalitat, i el fet d'haver superat
les normes de qualitat més estrictes, us
garantiran una satisfacció total durant
molt de temps.

Descripció

Aparell

- A Comandament termòstat
- B Comandament selector de funcions
- C Comandament temporitzador
- D Indicador lluminós
- E Elements calefactors
- F Porta de vidre
- G Mànec
- H Guies laterals
- I Mànec per a reixa
- J Reixa
- K Plata de forn
- L Rostidor giratori*
- M Mànec per a rostidor giratori*

*Només disponible en els models
Horizon 19 Rotisserie, Horizon 19
Convection y Horizon 28 Convection.

Comandament selector de funcions

Horizon 14

N Desconnectat

O Cocció lenta

P Cocció amb element superior

Q Cocció forta

Comandament selector de funcions

Horizon 19

R Cocció lenta

S Cocció amb element superior

T Cocció forta

U Cocció lenta amb Rotisserie

V Cocció amb element superior amb
Rotisserie

W Cocció forta amb Rotisserie

Comandament selector de funcions

Horizon 19 Rotisserie, Convection 19 i
Horizon 28 Convection

X Desconnectat

Y Cocció forta amb Convection

Z Cocció amb element superior en
mode Convection

AA Cocció forta sense Convection

AB Cocció amb element superior en
mode Rotisserie

AC Cocció forta en mode Convection i
Rotisserie

! Consells i advertiments de seguretat

- Abans d'engegar l'aparell, llegiu
atentament aquest full d'instruccions i
conserveu-lo per a consultes posteriors.
La no-observació i l'incompliment
d'aquestes instruccions podria donar
com a resultat un accident.
- Abans d'utilitzar-lo per primera
vegada, netegeu totes les parts del
producte que puguin estar en contacte
amb els aliments, tal com s'indica en
l'apartat de neteja.

Entorn d'ús o treball:

- L'aparell s'ha d'utilitzar i col·locar
sobre una superfície plana i estable.
- ADVERTIMENT: per evitar un
sobreescaïment, no tapeu l'aparell.

Seguretat elèctrica:

- No utilitzeu l'aparell amb el cable elèctric o la clavilla malmesos.
- Abans de connectar l'aparell a la xarxa, verifiqueu que el voltatge que s'indica a la placa de característiques coincideix amb el voltatge de xarxa.
- Connecteu l'aparell a una base de presa de corrent equipada amb presa de terra i que suporti 16 amper.
- No exposeu l'aparell a la pluja o a condicions d'humitat. L'aigua que entri a l'aparell augmentarà el risc de xoc elèctric.
- Si algun dels embolcalls de l'aparell es trenca, desconnecteu l'aparell immediatament de la xarxa per evitar la possibilitat d'un xoc elèctric.
- No forceu el cable elèctric de connexió. No useu mai el cable elèctric per aixecar, transportar o desendollar l'aparell.
- No enrotlleu el cable elèctric de connexió al voltant de l'aparell.
- No deixeu que el cable elèctric de connexió quedi penjant de la taula o entri en contacte amb les superfícies calentes de l'aparell.
- No toqueu mai la clavilla de connexió amb les mans molles.

Seguretat personal:

- La temperatura de les superfícies accessibles pot ser elevada quan l'aparell està en funcionament.

Utilització i cura:

- No useu l'aparell si el dispositiu d'engegada/aturada no funciona.
- No moveu l'aparell mentre està en ús.
- Desendolleu l'aparell de la xarxa quan no l'utilitzeu i abans de netejar-lo.
- Aquest aparell està pensat únicament per a ús domèstic, no per a ús

professional o industrial.

- Aquest aparell està pensat perquè l'utilitzin persones adultes. No permeteu que l'utilitzin persones no familiaritzades amb aquest tipus de producte, persones discapacitades o nens.
- Deseu aquest aparell fora de l'abast dels nens i/o persones discapacitades.
- No guardeu l'aparell en posició vertical.
- Aquest aparell no és una joguina. Els nens han d'estar sota vigilància per assegurar que no juguin amb l'aparell.
- No deseu l'aparell si encara està calent.
- Manteniu la cavitat del forn neta. En cas contrari, les restes d'aliments es podrien carbonitzar i danyar l'aparell.
- No utilitzeu l'aparell per assecat mascotes o animals.
- No useu l'aparell per assecat peces de roba tèxtil de cap mena.
- No utilitzeu la cavitat interna del forn per guardar-hi coses.
- Utilitzeu solament estris adequats per a forns.
- No recolzeu utensilis pesats o safates a sobre de la porta oberta.
- Una utilització inadequada o en desacord amb les instruccions d'ús suposa un perill i anul·la la garantia i la responsabilitat del fabricant.

Instal·lació

- Assegureu-vos que heu retirat tot el material d'embalatge de l'interior de l'aparell.
- No retireu les potes de l'aparell.
- L'aparell necessita ventilació adequada per funcionar correctament. Deixeu un espai de 20 cm a sobre, 10 a la part posterior i 5 cm a ambdues bandes.

- No tapeu ni obstruïu cap de les obertures de l'aparell.
- La clavilla ha de ser fàcilment accessible per poder desconnectar-la en cas d'emergència.



Instruccions d'ús

Notes prèvies a l'ús:

- Assegureu-vos que heu retirat tot el material d'embalatge del producte.
- Abans d'usar el producte per primer cop, netegeu les parts en contacte amb aliments tal com es descriu a l'apartat de neteja.
- Abans d'usar el producte per primer cop, és aconsellable utilitzar-lo sense menjar.
- Algunes parts de l'aparell han estat lleugerament engreixades i, per tant, en posar en funcionament l'aparell per primer cop podria desprendre un fum lleuger. En uns moments el fum cessarà.
- Per eliminar l'olor que desprèn l'aparell quan s'utilitza per primer cop, es recomana tenir-lo connectat a màxima potència durant 2 hores en una habitació ben ventilada.

Ús:

- Connecteu l'aparell a la xarxa elèctrica.
- El forn disposa de 3 guies (H) per poder situar plates i reixes en alçades diferents. Col·loqueu la reixa (J) en una de les guies segons l'alçada desitjada.
- Seleccioneu la temperatura desitjada girant el comandament termòstat (A) en el sentit de les agulles del rellotge. Aquest comandament permet regular la temperatura de cocció. Les temperatures indicades al forn es proporcionen a títol indicatiu. Podeu

modificar la temperatura en el transcurs de la cocció.

- A continuació, poseu en marxa el forn i la programació del temps de cocció: gireu el comandament temporitzador (C) en el sentit de les agulles del rellotge fins al temps desitjat (màxim 60 minuts). De seguida que gireu el comandament temporitzador, l'aparell començarà a funcionar.
- Simultàniament, s'il·lumina l'indicador lluminós (D) que indica que el forn s'està escalfant.
- Per programar les funcions, gireu el comandament selector de funcions (B) cap a qualsevol dels sentits fins que seleccioneu el que us convingui.
- Col·loqueu els aliments a la cavitat de l'aparell i tanqueu la porta.
- Quan passi el temps programat, s'emetrà una senyal acústica i el forn es desconnectarà automàticament.
- Per extreure la graella del forn, utilitzeu el mànec per a reixa (I) que us servirà d'ajuda.
- Si voleu aturar el forn abans que finalitzi el temps seleccionat anteriorment, situeu de nou el comandament del temporitzador en la posició 0.

FUNCIONAMENT ROTISSERIE

- ADVERTIMENT: Poseu-vos sempre guants quan feu servir el forn per protegir-vos les mans. Les parts metàl·liques poden escalfar-se durant el seu ús. Aneu amb compte quan toqueu la vareta i les forquetes.
- Traieu la vareta del forn (figura 1).
 - Traieu la forqueta de la vareta afluixant el cargol de fixació (figura 2).
 - Travesseu la carn amb la vareta i feu-la lliscar fins al centre.
 - Torneu a col·locar la forqueta a la

vareta amb les puntes cap a la carn (figura 3).

- Feu lliscar les dues forquetes cap a la carn i premeu bé els cargols de fixació de les forquetes.

- Col·loqueu la vareta amb la carn al forn (figura 4).

- Després de cuinar, afluïeu els cargols de fixació de les forquetes i traiu la carn fent-la lliscar de l'extrem de la vareta.

Un cop finalitzat l'ús de l'aparell:

- Desconnecteu l'aparell de la xarxa elèctrica.

- Netegeu l'aparell.

Neteja

- Desconnecteu l'aparell de la xarxa i deixeu-lo refredar abans de netejar-lo.

- Netegeu l'aparell amb un drap humit impregnat amb unes gotes de detergent i després eixugueu-lo.

- Per netejar l'aparell, no utilitzeu dissolvents ni productes amb un factor pH àcid o bàsic, com el lleixiu, ni productes abrasius.

- No deixeu entrar aigua o cap altre líquid per les obertures de ventilació per evitar danys a les parts operatives interiors de l'aparell.

- No submergeu l'aparell en aigua o en un altre líquid ni el poseu sota l'aixeta.

Anomalies i reparació

- En cas d'avaria, porteu l'aparell a un servei d'assistència tècnica autoritzat. No intenteu desmuntar-lo o reparar-lo perquè podria ser perillós.

- Si la connexió a la xarxa està malmesa, cal substituir-la i actuar com en cas d'avaria.

Ecologia i reciclabilitat del producte

- Els materials que componen l'envàs d'aquest electrodomèstic estan integrats en un sistema de recollida, classificació i reciclatge. Si us en voleu desfer, utilitzeu els contenidors públics adequats per a cada tipus de material.

- Aquest producte està exempt de concentracions de substàncies que es puguin considerar perjudicials per al medi ambient.



- Si voleu desfer-vos del producte un cop exhaurida la seva vida útil, diposeu-lo a través dels mitjans adequats a mans d'un gestor de residus autoritzat per a la recollida selectiva de residus d'aparells elèctrics i electrònics (RAEE).

Aquest aparell compleix la Directiva 2006/95/EC de Baixa Tensió i la Directiva 2004/108/EC de Compatibilitat Electromagnètica.

Electric oven**Horizon 14****Horizon 19 Rotisserie****Horizon 19 Convection****Horizon 28 Convection**

Dear customer,

Many thanks for choosing to purchase a TAURUS brand product.

Thanks to its technology, design and operation and the fact that it exceeds the strictest quality standards, a fully satisfactory use and long product life can be assured.

Description

Appliance

- A Thermostat switch
- B Function selector control
- C Timer control
- D LED
- E Heating elements
- F Glass door
- G Handle
- H Side guides
- I Grill handle
- J Grill
- K Roasting tray
- L Rotating roaster*
- M Rotating roaster handle*

*Only available on the following models
Horizon 19 Rotisserie, Horizon 19
Convection and Horizon 28 Convection

Horizon 14 function selector button

- N Disconnecting
- O Slow cooking
- P Cooking with the upper element
- Q Intense cooking

Horizon 19 function selector button

- R Slow cooking

- S Cooking with the upper element
- T Intense cooking
- U Slow cooking with Rotisserie
- V Cooking with the upper element with Rotisserie
- W Intense cooking with Rotisserie

Horizon 19 Convection and Horizon 28
Convection function selector button

- X Disconnecting
- Y Intense cooking with the
Convection
- Z Cooking with the upper element in
Convection mode
- AA Intense cooking without Convection
- AB Cooking with the upper element in
Rotisserie mode
- AC Intense cooking in Convection and
Rotisserie mode

**Safety advice and cautions**

- Read these instructions carefully before switching on the appliance and keep them for future reference. Failure to follow and observe these instructions could lead to an accident.
- Clean all the parts of the product that will be in contact with food, as indicated in the cleaning section, before use.

Use or working environment:

- The appliance must be used and placed on a flat, stable surface.
- CAUTION: To prevent overheating do not cover the appliance.

Electrical safety:

- Do not use the appliance if the cable or plug is damaged.
- Ensure that the voltage indicated on the nameplate matches the mains voltage before plugging in the appliance.

- Connect the appliance to a base with an earth socket withstanding a minimum of 16 amperes.
- Do not leave the appliance out in the rain or exposed to moisture. If water gets into the appliance, this will increase the risk of electric shock.
- If any of the appliance's casing breaks, immediately disconnect the appliance from the mains to prevent the likelihood of an electric shock.
- Do not force the electrical connection wire. Never use the electric wire to lift up, carry or unplug the appliance.
- Do not wrap the power cord around the appliance.
- Do not allow the power cord to hang or to come into contact with the hot surfaces of the appliance.
- Do not touch the plug with wet hands.

Personal safety:

- The temperature of the accessible surfaces may be high when the appliance is in use.

Use and care:

- Do not use the appliance if the on/off switch does not work.
- Do not move the appliance while in use.
- Disconnect the appliance from the mains when not in use and before undertaking any cleaning task.
- This appliance is for household use only, not professional or industrial use.
- This appliance is intended for adult use. Ensure that this product is not used by the disabled, children or people unused to its handling.
- This appliance should be stored out of reach of children and/or the disabled.
- Do not put the appliance away in a vertical position.

- This appliance is not a toy. Children should be supervised to ensure that they do not play with the appliance.
- Do not put the appliance away if it is still hot.
- Keep the inside of the oven clean to avoid the carbonising of left over food, which may damage the appliance.
- Do not use the appliance to dry pets or animals.
- Do not use the appliance to dry textiles of any kind.
- Do not use the inside of the oven for storage purposes.
- Only use utensils appropriate for ovens.
- Don't place heavy utensils or trays on the open door.
- Any misuse or failure to follow the instructions for use renders the guarantee and the manufacturer's liability null and void.

Installation

- Be sure to remove all packaging material from inside the appliance.
- Do not remove the support feet of the appliance.
- The appliance requires suitable ventilation in order to work properly. Leave a space of 20cm above the appliance, 10cm behind the appliance, and 5cm on either side.
- Do not cover or obstruct any of the openings of the appliance.
- The plug must be easily accessible so it can be disconnected in an emergency.



Instructions for use

Before use:

- Make sure that all the product's packaging has been removed.

- Before using the product for the first time, clean the parts that will come into contact with food in the manner described in the cleaning section.
- Before using this product for the first time, it is advisable to test it without food.
- Some parts of the appliance have been lightly greased. Consequently, the first time the appliance is used a light smoke may be detected. After a short time, this smoke will disappear.
- To eliminate the smell given off by the appliance when used for the first time, it is recommended to have it on at full power for 2 hours in a well-ventilated room.

Use:

- Connect the appliance to the mains.
- The oven has 3 guides (H) for situating the trays and grills at different heights. Put the grill (J) onto one of the guides according to height desired.
- Select the desired temperature turning the thermostat (A) clockwise. This button allows the cooking temperature to be regulated. The temperatures indicated on the oven are for your information. The temperature can be modified during the cooking process.
- Next, turn on the oven and program the cooking time: turn the timer control(C) clockwise to the desired time (maximum 60 minutes). The appliance will begin to work once the timer control has been turned.
- Simultaneously the LED (D), indicating the heating up of the oven, will light up.
- To program the functions turn the function selector button (B) in any direction until you have selected the desired function.

- Place the elements inside the appliance and close the door.
- When the cooking time is completed a sound will be emitted from the appliance it will turn itself off automatically.
- To extract the skewer from the oven, use the grill handle (I).
- If you wish to stop the oven before the previously selected time has finished, position the timer control at 0.

ROTISSERIE FUNCTION

CAUTION: Always use oven gloves to protect your hands. The metallic parts can become very hot during use. Take care when touching the rods and the forks.

- Remove the rod from the oven (Figure 1).
- Remove the fork from the rod by loosening the fastening screw (Figure 2).
- Push the rod through the meat and slide it to the centre.
- Put the fork onto the rod again with the prongs facing towards the meat (Figure 3).
- Slide both forks firmly against the meat and tighten the fork fastening screws well.
- Place the rod with the meat into the oven (Figure 4)
- After cooking loosen the fork fastening screws and remove the meat by sliding it to the end of the rod.

Once you have finished using the appliance:

- Unplug the appliance from the mains.
- Clean the appliance.



Cleaning

- Disconnect the appliance from the mains and allow it to cool before undertaking any cleaning task.
- Clean the equipment with a damp cloth with a few drops of washing-up liquid and then dry.
- Do not use solvents, or products with an acid or base pH such as bleach, or abrasive products, for cleaning the appliance.
- Do not let water or any other liquid get into the air vents to avoid damage to the inner parts of the appliance.
- Do not submerge the appliance in water or any other liquid, or place it under a running tap.



Anomalies and repair

- Take the appliance to an authorised technical support service if problems arise. Do not try to dismantle or repair without assistance, as this may be dangerous.
- If the connection to the mains has been damaged, it must be replaced and you should proceed as you would in the case of damage.

Ecology and recyclability of the product

- The materials of which the packaging of this appliance consists are included in a collection, classification and recycling system. Should you wish to dispose of them, use the appropriate public containers for each type of material.
- The product does not contain concentrations of substances that could be considered harmful to the environment.



- This symbol means that; should you wish to dispose of the product once its working life has ended, take it to an authorised waste agent for the selective collection of Waste from Electric and Electronic Appliances (WEEE).

This appliance complies with Directive 2006/95/EC on Low Voltage and Directive 2004/108/EC on Electromagnetic Compatibility.

Four électrique

Horizon 14

Horizon 19 Rôtisserie

Horizon 19 Convection

Horizon 28 Convection

i Cher client,

Nous vous remercions d'avoir choisi d'acheter un produit de la marque TAURUS.

Sa technologie, sa conception et sa fonctionnalité, ainsi que le fait qu'il réponde aux normes de qualité les plus strictes, vous garantissent une satisfaction à long terme.

Description

Appareil

- A Thermostat
- B Sélecteur de fonctions
- C Minuterie
- D Témoin lumineux
- E Éléments chauffants
- F Porte en verre
- G Poignée
- H Guides latéraux
- I Poignée pour grille
- J Grille
- K Plaque à rôtir
- L Broche tournante*
- M Poignée pour broche tournante*

*Uniquement disponible sur les modèles Horizon 19 Rôtisserie, Horizon 19 Convection et Horizon 28 Convection

Commande sélecteur de fonctions Horizon 14

- N Déconnecté
- O Cuisson lente
- P Cuisson avec élément supérieur
- Q Cuisson forte

Commande sélecteur de fonctions

Horizon 19

- R Cuisson lente
- S Cuisson avec élément supérieur
- T Cuisson forte
- U Cuisson lente avec rôtisserie
- V Cuisson avec élément supérieur avec rôtisserie
- W Cuisson forte avec rôtisserie

Commande sélecteur de fonctions

Horizon 19 Convection et Horizon 28 Convection

- X Déconnecté
- Y Cuisson forte avec convection
- Z Cuisson avec élément supérieur en mode convection
- AA Cuisson forte sans convection
- AB Cuisson avec élément supérieur en mode rôtisserie
- AC Cuisson forte en mode convection et rôtisserie

! Conseils et mesures de sécurité

- Lire attentivement cette notice d'instructions avant de mettre l'appareil en marche et la conserver pour toute consultation ultérieure. La non observation et application de ces instructions peuvent entraîner un accident.
- Avant le premier usage, nettoyer toutes les parties du produit qui peuvent entrer en contact avec les aliments, en procédant tel qu'indiqué dans la section nettoyage.

Environnement d'utilisation ou de travail :

- L'appareil doit être utilisé et placé sur une surface plane et stable.
- AVERTISSEMENT : Afin d'éviter une surchauffe, ne pas couvrir l'appareil.

Sécurité électrique :

- Ne pas utiliser l'appareil si son câble électrique ou sa prise est endommagé.
- Avant de raccorder l'appareil au secteur, s'assurer que le voltage indiqué sur la plaque signalétique correspond à celui du secteur.
- Raccorder l'appareil à une prise électrique pourvue d'une fiche de terre et supportant 16 ampères.
- Ne pas exposer l'appareil à la pluie ou à un environnement humide. L'eau qui entre dans l'appareil augmente le risque de choc électrique.
- Si une des enveloppes protectrices de l'appareil se rompt, débrancher immédiatement l'appareil du secteur pour éviter tout choc électrique.
- Ne pas forcer le câble électrique de connexion. Ne jamais utiliser le câble électrique pour lever, transporter ou débrancher l'appareil.
- Ne pas enrouler le câble autour de l'appareil.
- Ne pas laisser le cordon de connexion pendre de la table ou entrer en contact avec les surfaces chaudes de l'appareil.
- Ne pas toucher la prise de raccordement avec les mains mouillées.

Sécurité personnelle :

- La température des surfaces accessibles peut être élevée lorsque l'appareil fonctionne.

Utilisation et précautions :

- Ne pas utiliser l'appareil si son dispositif de mise en marche/arrêt ne fonctionne pas.
- Ne pas déplacer l'appareil lorsqu'il est en marche.
- Débrancher l'appareil du secteur tant qu'il reste hors d'usage et avant de procéder à toute opération de nettoyage.

- Cet appareil est uniquement destiné à un usage domestique et non professionnel ou industriel.

- Cet appareil a été conçu pour être utilisé par des adultes. Ne pas laisser des personnes non familiarisées avec ce type de produit, des personnes handicapées ou des enfants l'utiliser.

- Laisser l'appareil hors de portée des enfants et/ou des personnes handicapées.

- Ne pas ranger l'appareil en position verticale.

- Cet appareil n'est pas un jouet. Les enfants doivent être surveillés pour s'assurer qu'ils ne jouent pas avec l'appareil.

- Ne pas ranger l'appareil s'il est encore chaud.

- Maintenir la cavité du four propre, en cas contraire les restes d'aliments peuvent se carboniser et endommager l'appareil.

- Ne pas utiliser l'appareil pour sécher des animaux domestiques ou tout animal.

- Ne pas utiliser l'appareil pour sécher des vêtements.

- Ne pas utiliser la cavité interne du four pour ranger des objets.

- Utiliser uniquement des ustensiles adaptés aux fours.

- Ne pas appuyer d'ustensiles lourds ou de plaques sur la porte ouverte.

- Toute utilisation inadéquate ou non conforme aux instructions d'utilisation comporte un risque, invalide la garantie et annule la responsabilité du fabricant.

Installation

- Veiller à bien retirer tout le matériel d'emballage de l'intérieur de l'appareil.
- Ne pas retirer les pieds de l'appareil.
- L'appareil requiert une ventilation

adéquate pour fonctionner correctement. Laisser un espace de 20 cm au-dessus, 10 cm derrière et 5 cm sur les côtés.

- Ne pas couvrir ni obstruer aucune ouverture de l'appareil.
- La prise de courant doit être facilement accessible afin de pouvoir débrancher en cas d'urgence.



Mode d'emploi

Remarques avant utilisation :

- S'assurer d'avoir bien retiré tout l'emballage du produit.
- Avant la première utilisation, laver les parties en contact avec les aliments comme indiqué à la section nettoyage.
- Avant d'utiliser l'appareil pour la première fois, il est conseillé de le faire fonctionner sans aliments.
- Certaines parties de l'appareil ont été graissées, en conséquence à la première mise en marche de l'appareil, une légère fumée peut s'en dégager. La fumée cessera rapidement.
- Pour éliminer l'odeur que dégage l'appareil lors de la première utilisation, il est recommandé de le faire fonctionner à puissance maximale pendant 2 heures dans une pièce bien aérée.

Utilisation :

- Brancher l'appareil au secteur.
- Le four dispose de 3 guides (H) pour pouvoir placer les plaques et grilles à des hauteurs différentes. Placer la grille (J) dans l'un des guides en fonction de la hauteur désirée.
- Sélectionner la température désirée en tournant la commande thermostat (A) dans le sens des aiguilles d'une montre. Cette commande permet de

réguler la température de cuisson. Les températures indiquées sur votre four sont données à titre indicatif. Vous pouvez modifier la température en cours de cuisson.

- Puis, mettre en marche le four et la programmation du temps de cuisson : tourner la commande minuterie (C) dans le sens des aiguilles d'une montre jusqu'à la durée désirée (max 60 minutes). Aussitôt que vous tournez la minuterie, l'appareil commence à fonctionner.

- En même temps, le témoin lumineux s'allume (D), indiquant que le four est en train de chauffer.

- Pour programmer les fonctions, tourner la commande sélecteur de fonctions (B) dans n'importe quel sens jusqu'à sélectionner celle désirée.

- Mettre les aliments dans la cavité de l'appareil et fermer la porte.

- Lorsque le temps de programmation est écoulé, un signal sonore se fera entendre et le four s'arrêtera automatiquement.

- Pour extraire le gril du four, utiliser la poignée pour grille (I) qui vous sera d'une grande aide.

- Si vous désirez arrêter le four avant que ne soit écoulé la durée sélectionnée auparavant, placer de nouveau la commande minuterie sur la position 0.

FONCTIONNEMENT RÔTISSERIE

AVERTISSEMENT : Toujours utiliser des gants spécial four pour se protéger les mains. Les parties métalliques peuvent chauffer pendant l'utilisation. Faites très attention lorsque vous touchez la broche et les fourches.

- Retirer la broche du four (Figure 1).
- Retirer la broche de la fourche en

desserrant la vis de fixation (Figure 2).
- Piquer la viande avec la broche et la faire glisser jusqu'au centre de celle-ci.
- Remettre en place la fourche sur la broche avec les pointes vers la viande (Figure 3).
- Faire glisser les deux fourches fermement contre la viande et bien serrer les vis de fixation des fourches.
- Mettre en place la broche avec la viande dans le four (Figure 4)
- Après la cuisson, desserrer les vis de fixation des fourches et sortir la viande en la faisant glisser de l'extrémité de la broche.

Lorsque vous avez fini de vous servir de l'appareil :

- Débrancher l'appareil du secteur.
- Nettoyer l'appareil.

Nettoyage

- Débrancher l'appareil du secteur et le laisser refroidir avant de procéder à toute opération de nettoyage.
- Nettoyer l'appareil en le frottant avec un chiffon humide imprégné de quelques gouttes de détergent puis le sécher.
- Ne pas utiliser de dissolvants ni de produits à pH acide ou basique tels que l'eau de javel, ni de produits abrasifs pour nettoyer l'appareil.
- Ne pas laisser pénétrer de l'eau ni aucun autre liquide par les ouvertures de ventilation afin d'éviter d'endommager les parties intérieures de l'appareil.
- Ne pas plonger l'appareil dans l'eau ou tout autre liquide, ni le passer sous un robinet.

Anomalies et réparation

- En cas de panne, remettre l'appareil

à un service d'assistance technique autorisé. Ne pas tenter de procéder aux réparations ou de démonter l'appareil ; cela implique des risques.
- Si le branchement au secteur est endommagé, il doit être remplacé. Procéder alors comme en cas de panne.

Écologie et recyclage du produit

- Les matériaux dont l'emballage de cet appareil est constitué intègrent un programme de collecte, de classification et de recyclage. Si vous souhaitez vous en défaire, veuillez utiliser les conteneurs publics appropriés pour chaque type de matériel.
- Le produit ne contient pas de concentrations de substances considérées comme étant nocives pour l'environnement.



- Ce symbole signifie que si vous souhaitez vous défaire du produit une fois que celui-ci n'est plus utilisable, vous devez le remettre, suivant la méthode appropriée, à un gestionnaire de déchets habilité pour la collecte sélective de déchets d'appareils électriques et électroniques (DAEE).

Cet appareil est conforme à la directive 2006/95/EC de basse tension ainsi qu'à la directive 2004/108/EC de compatibilité électromagnétique.

Elektrischer Ofen

Horizon 14

Horizon 19 Rotisserie

Horizon 19 Convection

Horizon 28 Convection

i Sehr geehrter Kunde:

Wir danken Ihnen für Ihre Entscheidung, ein TAURUS Gerät zu kaufen.

Technologie, Design und Funktionalität dieses Gerätes, in Kombination mit der Erfüllung der strengsten Qualitätsnormen, werden Ihnen lange Zeit viel Freude bereiten.

Beschreibung

Gerät

- A Thermostat
- B Funktionsregler
- C Zeitschalter
- D Lampe
- E Heizelemente
- F Glastür
- G Griff
- H Seitenführungen
- I Griff für den Grilleinsatz
- J Grill
- K Rostplatte
- L Drehbare Bratplatte*
- M Griff für die drehbare Bratplatte*

*Nur für die Modelle Horizon 19 Rotisserie, Horizon 19 Convection und Horizon 28 Convection

Funktions-Schaltgerät Horizon 14

- N Ausgeschaltet
- O Langsames Kochen
- P Kochen mit Schaltung von oben
- Q Starkes Kochen

Funktions-Schaltgerät Horizon 19

- R Langsames Kochen

- S Kochen mit Schaltung von oben
- T Starkes Kochen
- U Langsames Kochen mit Rotisserie
- V Kochen mit Schaltung von oben mit Rotisserie
- W Starkes Kochen mit Rotisserie

Funktions-Schaltgerät Horizon 19 Convection und Horizon 28 Convection

- X Ausgeschaltet
- Y Starkes Kochen mit Konvektion
- Z Kochen mit Schaltung von oben im Konvektionsmodus
- AA Starkes Kochen ohne Konvektion
- AB Kochen mit Schaltung von oben im Rotisserie-Modus
- AC Starkes Kochen im Konventions- und Rotisseriesmodus

! Sicherheitsempfehlungen und -hinweise

- Lesen Sie die Gebrauchsanweisung sorgfältig, bevor Sie das Gerät einschalten und bewahren Sie diese zum Nachschlagen zu einem späteren Zeitpunkt auf. Die Nichtbeachtung dieser Gebrauchsanweisungen kann Unfälle zur Folge haben.

- Vor dem ersten Gebrauch, alle Teile des Produkts reinigen, die mit Lebensmitteln in Kontakt kommen können; dabei ist entsprechend der Reinigungsanweisungen vorzugehen.

Gebrauchs- und Arbeitsumgebung:

- Das Gerät muss zu seinem Gebrauch auf einer ebenen und stabilen Fläche abgestellt werden.

- **WARNUNG:** Um Überhitzung zu vermeiden, decken Sie das Gerät nicht ab.

Elektrische Sicherheit:

- Das Gerät darf nicht mit beschädigtem

elektrischen Kabel oder Stecker verwendet werden.

- Vergewissern Sie sich, dass die Spannung auf dem Typenschild mit der Netzspannung übereinstimmt, bevor Sie den Apparat an das Stromnetz anschließen.
- Gerät an ein Stromnetz mit Erdung und einer Mindestbeschickung von 16 Ampere anschließen.
- Das Gerät niemals Regen oder Feuchtigkeit aussetzen. Wasser, das eventuell in das Gerät gelangt, erhöht die Elektroschockgefahr.
- Sollte ein Teil der Gerätverkleidung strapaziert sein, ist die Stromzufuhr umgehend zu unterbrechen, um die Möglichkeit eines elektrischen Schlags zu vermeiden.
- Elektrische Kabel nicht überbeanspruchen. Elektrische Kabel dürfen nicht zum Anheben, Transportieren oder Ausstecken des Geräts benützt werden.
- Wickeln Sie das elektrische Verbindungskabel nicht um das Gerät.
- Lassen Sie das Kabel nicht vom Tisch hängen und nicht in Berührung mit den heißen Gerätflächen kommen.
- Berühren Sie den Stecker nicht mit feuchten Händen.

Persönliche Sicherheit:

- Die Temperatur der zugänglichen Oberflächen kann bei Betrieb des Geräts sehr hoch sein.

Gebrauch und Pflege:

- Benützen Sie das Gerät nicht, wenn der An-/Ausschalter nicht funktioniert.
- Bewegen Sie das Gerät nicht, solange es in Betrieb ist.
- Ziehen Sie den Stecker aus der Steckdose, wenn Sie das Gerät nicht

benutzen und bevor Sie eine Reinigung vornehmen.

- Dieser Apparat dient ausschließlich für Haushaltszwecke und ist für professionellen oder gewerblichen Gebrauch nicht geeignet.
- Dieses Gerät ist für den Gebrauch von Erwachsenen konzipiert. Vermeiden Sie die Benutzung desselben durch Kinder, Behinderte oder Personen, die mit dem Gerät nicht vertraut sind.
- Bewahren Sie das Gerät außerhalb der Reichweite von Kindern und/oder Behinderten auf.
- Das Gerät nicht in senkrechter Stellung aufbewahren.
- Dieses Gerät ist kein Spielzeug. Kinder sollten überwacht werden, um sicher zu stellen, dass sie nicht mit dem Gerät spielen.
- Gerät nicht wegräumen solange es noch warm ist.
- Halten Sie den Innenraum des Mikrowellenherds sauber, da Speisereste verkohlen und das Gerät beschädigen können.
- Das Gerät ist nicht zum Trocknen von Maskottchen oder Tieren geeignet.
- Das Gerät ist nicht zum Trocknen von Kleidungsstücken geeignet.
- Benützen Sie den Innenraum des Ofens nicht zum Aufbewahren von Gegenständen.
- Benützen Sie nur für Öfen geeignete Geräte.
- Stützen Sie schwere Geräte oder Tablets nicht an der Tür ab.
- Unfachgemäßer Gebrauch oder die Nichteinhaltung der vorliegenden Gebrauchsanweisungen können gefährlich sein und führen zu einer vollständigen Ungültigkeit der Herstellergarantie.

Einbau

- Stellen Sie sicher, dass Sie jegliches Verpackungsmaterial aus den Inneren des Geräts entfernen.

- FüÙe nicht vom Gerät abnehmen.

- Das Gerät beerforderlicht eine geeignete Lüftung zum Betrieb. Lassen Sie einen Abstand von 20 cm über dem Gerät, 10 cm dahinter und 5 cm an beiden Seiten frei.

- Die Öffnungen des Geräts dürfen weder abgedeckt noch verstopft werden.

- Um den Stecker im Notfall ziehen zu können, muss ein einfacher Zugriff gewährleistet werden.



Gebrauchsanweisung

Vor dem Gebrauch zu beachten:

- Überprüfen Sie, ob Sie das gesamte Verpackungsmaterial des Produktes entfernt haben.

- Vor dem ersten Gebrauch, reinigen Sie alle Teile, die mit Nahrungsmitteln in Berührung kommen, gemäß den entsprechenden Anweisungen.

- Vor dem ersten Gebrauch empfiehlt es sich, das Gerät zunächst ohne Nahrungsmittel in Betrieb zu setzen.

- Einige Teile des Geräts wurden etwas geschmiert, weshalb bei der ersten Verwendung Rauch entstehen kann. Nach kurzer Zeit jedoch verschwindet dieser Rauch.

- Um den Geruch zu eliminieren, den das Gerät beim ersten Gebrauch abgibt, wird empfohlen, den Apparat 2 Stunden auf der höchsten Leistungsstufe in einem gut gelüfteten Raum eingestellt zu lassen.

Gebrauch:

- Schließen Sie das Gerät an das Stromnetz an.

- Der Ofen ist mit 3 Führungsrillen

(H) ausgestattet, um ein Platten und Grillroste auf verschiedene Höhen einlegen zu können. Schieben Sie den Grillrost (J) auf die gewünschte Höhe in einer der Rillen ein.

- Wählen Sie die gewünschte Temperatur, indem Sie den Thermostat (A) im Uhrzeigersinn drehen. Mit diesem Schalter können Sie die Koch-Temperatur einstellen. Die an Ihrem Ofen angegebenen Temperaturen sind nur ungefähr. Beim Kochen kann sich die Temperatur ein etwas ändern.

- Stellen Sie den Ofen nun ein und programmieren Sie die Kochzeit: drehen Sie den Zeitschalter (C) im Uhrzeigersinn, bis die gewünschte Temperatur erreicht ist (max. 60 Minuten). Sobald Sie den Zeitschalter drehen, wird das Gerät in Betrieb gesetzt.

- Zugleich leuchtet die Lampe (D) auf, was bedeutet, dass sich der Ofen aufwärmt.

- Um die verschiedenen Funktionen zu programmieren, drehen Sie das Funktions-Schaltgerät (B) in eine beliebige Richtung.

- Stellen Sie die Speisen in das Gerät und schliessen Sie die Tür.

- Nach Ablauf der programmierten Zeit, ist ein Ton zu hören, und der Ofen wird automatisch abgestellt.

- Um den Grill aus dem Ofen zu nehmen, benützen Sie den Griff (I), was Ihnen bei der Entnahme helfen wird.

- Möchten Sie den Ofen vor der programmierten Zeit abstellen, stellen Sie den Zeitschalter auf die Position 0.

ROTISSERIE- FUNKTION

WARNUNG: Benützen Sie Handschuhe, um die Hände gegen die Hitze des Ofens zu schützen. Die Metallteile können sich bei Betrieb stark erhitzen. Geben Sie

beim Berühren der Stangen und Stützen Acht.

- Nehmen Sie die Stange aus dem Ofen (Abbildung 1).
- Nehmen Sie die Stütze heraus, indem Sie die Befestigungsschraube lösen (Abbildung 2).
- Durchstechen Sie das Fleisch mit der Stange und bewegen Sie es in die Mitte.
- Befestigen Sie die Stütze an der Stange; die Zinken sind auf das Fleisch gerichtet (Abbildung 3).
- Schieben Sie beide Stützen fest gegen das Fleisch und ziehen Sie die Schrauben fest.
- Stecken Sie die Stange mit dem Fleisch in den Ofen (Abbildung 4)
- Nach dem Kochen lösen Sie die Befestigungsschrauben der Stützen und nehmen Sie das Fleisch heraus, indem Sie es von der Stange schieben.

Nach dem Gebrauch des Gerätes:

- Ziehen Sie den Netzstecker.
- Reinigen Sie das Gerät.

Reinigung

- Ziehen Sie den Netzstecker und lassen Sie das Gerät abkühlen, bevor Sie mit der Reinigung beginnen.
- Reinigen Sie das Gerät mit einem feuchten Tuch, auf das Sie einige Tropfen Reinigungsmittel geben und trocknen Sie es danach ab.
- Verwenden Sie zur Reinigung des Apparates weder Lösungsmittel noch Scheuermittel oder Produkte mit einem sauren oder basischen pH-Wert wie Lauge.
- Achten Sie darauf, dass weder Wasser noch andere Flüssigkeiten durch die Lüftungsöffnungen eindringen, um Schäden im Inneren des Geräts zu vermeiden.

- Das Gerät nicht in Wasser oder andere Flüssigkeiten tauchen und nicht unter den Wasserhahn halten.

Störungen und Reparatur

- Bringen Sie das Gerät im Falle einer Störung zu einem zugelassenen technischen Wartungsdienst. Versuchen Sie nicht, das Gerät zu reparieren oder zu demontieren, da dies gefährlich sein könnte.
- Ist die Netzverbindung beschädigt, ist wie in sonstigen Schadensfällen vorzugehen.

Umweltschutz und Recycelbarkeit des Produktes

- Die zur Herstellung des Verpackungsmaterials dieses Geräts verwendeten Materialien sind im Sammel-, Klassifizierungs- und Recyclingsystem integriert. Wenn Sie die Verpackung entsorgen möchten, können Sie die öffentlichen Müllcontainer für alle Abfallarten verwenden.
- Das Produkt gibt keine Substanzen für die Umwelt schädlichen Konzentrationen ab.

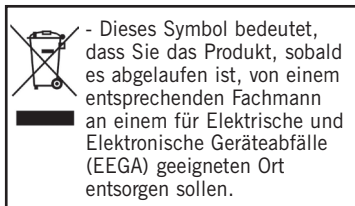

Dieses Gerät erfüllt die Normen 2006/95/EC für Niederspannung und die Normen 2004/108/EC für elektromagnetische Verträglichkeit.

Forno elettrico

Horizon 14

Horizon 19 Rotisserie

Horizon 19 Convection

Horizon 28 Convection

i Gentile cliente,
La ringraziamo per la preferenza accordataci con l'acquisto di un prodotto TAURUS.
La sua tecnologia, design e funzionalità, nonché la garanzia di aver superato i più rigorosi controlli di qualità, Le permetteranno di godere a lungo delle qualità dell'apparecchio.

Descrizione

Apparecchio

- A Termostato
- B Manopola selezione funzioni
- C Timer
- D Spia luminosa
- E Elementi riscaldanti
- F Sportello di vetro
- G Impugnatura
- H Guide laterali
- I Maniglia per la griglia
- J Griglia
- K Vassoio di cottura
- L Spiedo girevole*
- M Maniglia per estrarre lo spiedo girevole*

*Disponibile unicamente nei modelli Horizon 19 Rotisserie, Horizon 19 Convection e Horizon 28 Convection

Manopola selezione funzioni Horizon 14

- N Sconnesso
- O Cottura lenta
- P Cottura con elemento superiore
- Q Cottura forte

Manopola selezione funzioni Horizon 19

- R Cottura lenta
- S Cottura con elemento superiore
- T Cottura forte
- U Cottura lenta con Rotisserie
- V Cottura con elemento superiore nella modalità Rotisserie
- W Cottura forte con Rotisserie

Manopola selezione funzioni Horizon 19 Convection e Horizon 28 Convection

- X Sconnesso
- Y Cottura forte con Convezione
- Z Cottura con elemento superiore nella modalità Convezione
- AA Cottura forte senza Convezione
- AB Cottura con elemento superiore nella modalità Rotisserie
- AC Cottura forte nella modalità Convezione e Rotisserie

⚠ Consigli ed avvertenze

- Leggere attentamente questo libretto d'istruzioni prima di mettere in funzione l'apparecchio e conservarlo per successive consultazioni. La mancata osservanza delle presenti istruzioni può essere causa di incidenti.
- Prima di usare l'apparecchio per la prima volta, si consiglia di pulire tutte le parti a contatto con gli alimenti, come indicato nella sezione dedicata alla pulizia.

Area di lavoro:

- L'apparecchio deve essere collocato ed utilizzato su una superficie piana e stabile.
- AVVERTENZA: per evitare che l'apparecchio si surriscaldi, non deve essere coperto.

Sicurezza elettrica:

- Non utilizzare l'apparecchio nel caso

in cui il cavo elettrico o la spina siano danneggiati.

- Prima di collegare l'apparecchio alla rete elettrica, verificare che il voltaggio indicato sulla targhetta caratteristiche corrisponda al voltaggio della rete.

- Collegare l'apparecchio ad una presa elettrica provvista di messa a terra che possa sopportare almeno 16 ampere.

- Non lasciare l'apparecchio sotto la pioggia o in luoghi umidi: le filtrazioni d'acqua aumentano il rischio di scariche elettriche.

- In caso di rottura dell'involucro esterno dell'apparecchio, sconnettere immediatamente l'apparecchio dalla presa per evitare di essere colpiti da scosse elettriche.

- Non tirare il cavo elettrico. Non usarlo mai per sollevare, trasportare o scollegare l'apparecchio.

- Non avvolgere il cavo attorno all'apparecchio.

- Non lasciare che il cavo elettrico penda dal tavolo o entri a contatto con le superfici calde dell'apparecchio.

- Non toccare mai la spina con le mani bagnate.

Sicurezza personale:

- Durante il funzionamento, le superfici esterne dell'apparecchio possono raggiungere una temperatura elevata.

Precauzioni d'uso:

- Non utilizzare l'apparecchio se il suo dispositivo d'avvio/arresto non funziona.

- Non muovere l'apparecchio durante l'uso.

- Staccare la spina dalla presa di corrente quando l'apparecchio non è in uso e prima di compiere qualsiasi operazione di pulizia.

- Questo apparecchio è destinato

unicamente all'uso domestico, non professionale o industriale.

- Questo apparecchio è stato concepito per essere utilizzato esclusivamente da adulti. Non permettere che venga utilizzato da bambini, disabili o persone che non ne conoscono il funzionamento.

- Tenere fuori della portata di bambini e/o persone disabili.

- Non lasciare l'apparecchio in posizione verticale.

- Questo apparecchio non è un giocattolo. Assicurarsi che i bambini non giochino con l'apparecchio.

- Lasciar raffreddare l'apparecchio prima di riporlo.

- Tenere pulita la superficie interna del forno: i residui di cibo potrebbero carbonizzarsi e danneggiare l'apparecchio.

- Non usare l'apparecchio per asciugare animali.

- Non usare l'apparecchio per asciugare indumenti.

- Non usare la cavità del forno per riporre oggetti.

- Utilizzare esclusivamente utensili per forni.

- Non appoggiare utensili pesanti o vassoi sullo sportello aperto.

- Il produttore invalida la garanzia e declina ogni responsabilità in caso di uso inappropriato dell'apparecchio o non conforme alle istruzioni d'uso.

Installazione

- Accertarsi di aver tolto tutto il materiale d'imballaggio dall'apparecchio.

- Non rimuovere i piedini dell'apparecchio.

- Per funzionare correttamente, l'apparecchio deve disporre di una

ventilazione adeguata. Lasciare 20 cm di spazio dalla superficie superiore del forno, 10 cm da quella posteriore e 5 cm dalle pareti laterali.

- Non coprire né ostruire le aperture dell'apparecchio.

- La spina deve essere facilmente raggiungibile per poterla disinserire in caso d'emergenza.



Modalità d'uso

Prima dell'uso:

- Assicurarsi di aver rimosso tutto il materiale d'imballaggio dal prodotto.

- Prima di usare l'apparecchio per la prima volta, si consiglia di pulire tutte le parti a contatto con gli alimenti, come indicato nella sezione dedicata alla pulizia.

- Prima di usare il prodotto per la prima volta, si consiglia di utilizzarlo senza alimenti.

- Alcune parti dell'apparecchio sono state leggermente lubrificate, di conseguenza alla prima messa in funzione è possibile una leggera esalazione di fumo. Si tratta di un fenomeno perfettamente normale che scomparirà dopo brevissimo tempo.

- Per eliminare l'odore che si sprigiona dall'apparecchio la prima volta che si usa, si raccomanda di lasciarlo in funzione alla massima potenza in una stanza ben ventilata durante 2 ore.

Uso:

- Collegare l'apparecchio alla rete elettrica.

- Il forno dispone di 3 guide (H) per collocare i vassoi e le griglie ad altezze diverse. Collocare la griglia (J) nella guida corrispondente all'altezza desiderata.

- Selezionare la temperatura desiderata ruotando la manopola del termostato (A) in senso orario. Questo comando consente di regolare la temperatura di cottura. Le temperature indicate sul forno sono fornite a titolo indicativo.

Nel corso della cottura si può modificare la temperatura.

- In seguito, mettere in funzione il forno programmando il tempo di cottura:

ruotare il timer (C) in senso orario per impostare il tempo desiderato (massimo 60 minuti). L'apparecchio inizia a funzionare non appena si ruota la manopola del timer.

- Contemporaneamente si accende la spia luminosa (D) che indica che il forno si sta riscaldando.

- Per programmare le funzioni, ruotare la manopola di selezione funzioni (B) e scegliere la funzione desiderata.

- Disporre gli alimenti nella cavità del forno e chiudere lo sportello.

- Al termine del tempo prefissato di cottura, il forno emetterà un segnale acustico e si spegnerà automaticamente.

- Per estrarre la griglia dal forno, sarà di aiuto la maniglia per la griglia (I).

- Per spegnere il forno prima che termini il tempo programmato in precedenza, ruotare la manopola del timer sulla posizione 0.

FUNZIONE ROTISSERIE

AVVERTENZA: Utilizzare sempre guanti da forno per proteggersi le mani. Le parti metalliche possono riscaldarsi durante l'uso. Prestare molta attenzione quando si toccano l'asta e le forcelle.

- Togliere l'asta dal forno (figura 1).

- Togliere la forcella dell'asta allentando la vite di fissaggio (figura 2).

- Infilzare la carne con l'asta e farla

scivolare fino al centro.

- Collocare di nuovo la forcella nell'asta con le punte in direzione della carne (figura 3).

- Far scivolare entrambe le forcelle contro la carne e stringere bene le viti di fissaggio.

- Collocare lo spiedo nel forno (figura 4).

- Dopo la cottura, allentare le viti di fissaggio delle forcelle e togliere la carne facendola scivolare all'estremità dell'asta.

Dopo l'uso:

- Scollegare l'apparecchio dalla rete elettrica.

- Pulire l'apparecchio.



Pulizia

- Staccare la spina dalla presa e lasciare che l'apparecchio si raffreddi prima di iniziare qualsiasi operazione di pulizia.

- Pulire l'apparecchio con un panno inumidito con acqua e detersivo, e asciugarlo accuratamente.

- Per la pulizia, non usare solventi o prodotti con pH acido o basico, come la candeggina, oppure prodotti abrasivi.

- Non lasciar entrare acqua o altri liquidi nelle fenditure del sistema di ventilazione per non danneggiare le parti operative dell'apparecchio.

- Non immergere l'apparecchio in acqua o altri liquidi e non metterlo sotto il rubinetto.



Anomalie e riparazioni

- In caso di guasto, rivolgersi ad un Centro d'Assistenza Tecnica autorizzato.

Non tentare di smontare o riparare l'apparecchio: può essere pericoloso.

- Se il cavo di collegamento alla rete è

danneggiato, non cercare di sostituirlo da soli, ma rivolgersi ad un Centro d'Assistenza Tecnica autorizzato.

Prodotto ecologico e riciclabile

- I materiali che costituiscono l'imballaggio di questo apparecchio sono riciclabili. Per sbarazzarsene, utilizzare gli appositi contenitori pubblici, adatti per ogni tipo di materiale.

- Il prodotto non contiene sostanze dannose per l'ambiente.



- Questo simbolo indica che, per smaltire il prodotto al termine della sua durata utile, bisogna depositarlo presso un gestore di residui, autorizzato per la raccolta differenziata di Residui di Appareati Elettrici ed Elettronici (RAEE).

Questo apparecchio è conforme alla Direttiva 2006/95/CE di Bassa Tensione e alla Direttiva 2004/108/CE sulla Compatibilità Elettromagnetica.

Forno eléctrico

Horizon 14

Horizon 19 Rotisserie

Horizon 19 Convection

Horizon 28 Convection

i Caro cliente:

Obrigado por ter adquirido um electrodoméstico da marca TAURUS. A sua tecnologia, design e funcionalidade, aliados às mais rigorosas normas de qualidade, garantir-lhe-ão uma total satisfação durante muito tempo.

Descrição

Aparelho

- A Termóstato
- B Comando selector de funções
- C Comando temporizador
- D Indicador luminoso
- E Elementos de aquecimento
- F Porta de vidro
- G Pega
- H Guias Laterais
- I Pega para grelha
- J Grelha
- K Tabuleiro para Assar
- L Assador giratório*
- M Pega para assador giratório*

*Apenas disponível nos modelos Horizon 19 Rotisserie, Horizon 19 Convection e Horizon 28 Convection

Comando selector de funções

Horizon 14

- N Desligado
- O Cocção lenta
- P Cocção com elemento superior
- Q Cocção forte

Comando selector de funções

Horizon 19

- R Cocção lenta
- S Cocção com elemento superior
- T Cocção forte
- U Cocção lenta no modo Assador Giratório
- V Cocção com elemento superior no modo Assador Giratório
- W Cocção forte no modo Assador Giratório

Comando selector de funções Horizon 19 Convection e Horizon 28 Convection

- X Desligado
- Y Cocção forte no modo Convecção
- Z Cocção com elemento superior no modo Convecção
- AA Cocção forte sem convecção
- AB Cocção com elemento superior no modo Assador Giratório
- AC Cocção forte no modo Convecção e Assador Giratório

! Conselhos e advertências de segurança

- Ler atentamente este manual de instruções antes de ligar o aparelho e guardá-lo para consultas futuras. A não observação e cumprimento destas instruções pode resultar num acidente.
- Antes da primeira utilização, limpar todas as partes do aparelho que possam estar em contacto com os alimentos, procedendo como se indica no capítulo de limpeza.

Ambiente de utilização ou trabalho:

- O aparelho deve ser utilizado e colocado sobre uma superfície plana e estável.
- ADVERTÊNCIA: Para evitar um sobreaquecimento, não cobrir o aparelho.

Segurança eléctrica:

- Não utilizar o aparelho se tiver o cabo eléctrico ou a ficha danificados.
- Antes de ligar o aparelho à rede eléctrica, verificar se a voltagem indicada na placa de características coincide com a voltagem da rede eléctrica.
- Ligar o aparelho a uma tomada de corrente com ligação a terra e que suporte 16 amperes.
- Não expor o aparelho à chuva ou a condições de humidade. A água que entrar no aparelho aumentará o risco de choque eléctrico.
- Se algum dos revestimentos do aparelho se partir, desligá-lo imediatamente da rede eléctrica para evitar a possibilidade de sofrer um choque eléctrico.
- Não forçar o cabo eléctrico. Nunca utilizar o cabo eléctrico para levantar, transportar ou desligar o aparelho.
- Não enrolar o cabo eléctrico no aparelho.
- Não deixar que o cabo de alimentação fique suspenso da mesa ou que contacte com as superfícies quentes do aparelho.
- Não tocar na ficha de ligação com as mãos molhadas.

Segurança pessoal:

- A temperatura das superfícies acessíveis pode ser elevada quando o aparelho está em funcionamento.

Utilização e cuidados:

- Não utilizar o aparelho se o dispositivo de Ligar/Desligar não funcionar.
- Não mover o aparelho enquanto estiver a ser usado.
- Desligar o aparelho da rede eléctrica quando não estiver a ser utilizado e

antes de iniciar qualquer operação de limpeza.

- Este aparelho está projectado unicamente para utilização doméstica, não para utilização profissional ou industrial.
 - Este aparelho está projectado para ser utilizado apenas por adultos. Não permitir que seja utilizado por pessoas não familiarizadas com este tipo de produto, pessoas incapacitadas ou crianças.
 - Guardar este aparelho fora do alcance de crianças e/ou pessoas incapacitadas.
 - Não guardar o aparelho em posição vertical.
 - Este aparelho não é um brinquedo. As crianças devem ser vigiadas para garantir que não brincam com o aparelho.
 - Não guardar o aparelho se ainda estiver quente.
 - Manter o forno limpo, caso contrário os restos de alimentos podem carbonizar-se e danificar o aparelho.
 - Não utilizar o aparelho para secar animais.
 - Não utilizar o aparelho para secar vestuário ou produtos têxteis.
 - Não utilizar o forno para guardar coisas.
 - Utilizar unicamente utensílios apropriados para fornos.
 - Não apoiar utensílios pesados ou tabuleiros sobre a porta aberta.
 - Qualquer utilização inadequada ou em desacordo com as instruções de utilização pode ser perigosa e anula a garantia e a responsabilidade do fabricante.
- ### **Instalação**
- Retirar todo material de embalagem do interior do aparelho.

- Não retirar os pés do aparelho.
- O aparelho necessita de ventilação adequada para funcionar correctamente. Deixar um espaço de 20 cm por cima do aparelho, 10 cm na parte traseira e 5 cm de ambos os lados.
- Não cobrir nem obstruir nenhuma das aberturas do aparelho.
- A ficha deve ser facilmente acessível para poder ser desligada em caso de emergência.



Modo de emprego

Notas prévias à utilização:

- Assegurar-se de retirar todo o material de embalagem do produto.
- Antes de usar o produto pela primeira vez, limpar as partes em contacto com os alimentos tal como se descreve no capítulo de limpeza.
- Antes de utilizar o produto pela primeira vez, é aconselhável utilizá-lo sem alimentos.
- Algumas partes do aparelho foram ligeiramente oleadas e, conseqüentemente, ao ligá-lo pela primeira vez, ele pode libertar algum fumo. Passado pouco tempo o fumo desaparecerá.
- Para eliminar o cheiro que o aparelho liberta ao ser utilizado pela primeira vez, recomenda-se deixá-lo funcionar na máxima potência durante 2 horas numa divisão bem ventilada.

Utilização:

- Ligar o aparelho à rede eléctrica.
- O forno dispõe de 3 guias (H) para poder colocar tabuleiros e grelhas em alturas diferentes. Colocar a grelha (J) numa das guias consoante a altura desejada.

- Seleccionar a temperatura desejada rodando o termóstato (A) no sentido dos ponteiros do relógio. Este comando permite regular a temperatura de cocção. As temperaturas indicadas no seu forno são disponibilizadas a título orientativo. A temperatura pode ser modificada no decurso da cocção.
- A seguir, colocar em funcionamento o forno e programar o tempo de cocção: rodar o comando temporizador (C) no sentido dos ponteiros do relógio até ao tempo desejado (máximo de 60 minutos). O aparelho começará a funcionar depois de rodar o temporizador.
- Simultaneamente ilumina-se o indicador luminoso (D) que indica que o forno está a aquecer.
- Para programar as funções, rodar o comando selector de funções (B) para qualquer dos sentidos até seleccionar o pretendido.
- Colocar os alimentos na cavidade do aparelho e fechar a porta.
- Quando decorrer o tempo programado, soará um sinal acústico e o forno desligar-se-á automaticamente.
- Para extrair a grelha do forno, utilizar a pega para grelha (I) que será muito útil.
- Para desligar o forno antes de finalizar o tempo seleccionado anteriormente, colocar de novo o comando do temporizador na posição 0.

FUNCIONAMENTO NO MODO ASSADOR GIRATÓRIO

- ADVERTÊNCIA: Usar sempre luvas para o forno para proteger as mãos. As partes metálicas podem aquecer durante o uso. Ter muito cuidado quando tocar no espeto e nos garfos.
- Retirar o espeto do forno (Figura 1).

- Retirar o garfo do espeto desapertando o parafuso de fixação (Figura 2).
- Atravessar a carne com o espeto e empurrá-la até ao centro do mesmo.
- Voltar a colocar o garfo no espeto com as pontas viradas para a carne (Figura 3).
- Empurrar ambos os garfos firmemente contra a carne e apertar bem os parafusos de fixação dos garfos.
- Colocar o espeto com a carne no forno (Figura 4).
- Depois de cozinhar, desapertar os parafusos de fixação dos garfos e retirar a carne empurrando-a para a extremidade do espeto.

Uma vez terminada a utilização do aparelho:

- Desligar o aparelho da rede eléctrica.
- Limpar o aparelho.

Limpeza

- Desligar o aparelho da rede eléctrica e deixá-lo arrefecer antes de iniciar qualquer operação de limpeza.
- Limpar o aparelho com um pano húmido com algumas gotas de detergente e secá-lo de seguida.
- Não utilizar solventes, produtos com um factor pH ácido ou básico como a lixívia nem produtos abrasivos na limpeza do aparelho.
- Não deixar entrar água ou outro líquido pelas aberturas de ventilação para evitar danos nas partes operativas interiores do aparelho.
- Nunca submergir o aparelho em água ou em qualquer outro líquido, nem colocá-lo debaixo da torneira.

Anomalias e reparação

- Em caso de avaria, levar o aparelho a um Serviço de Assistência Técnica

autorizado. Não o tentar desmontar ou reparar, já que pode ser perigoso.

- Se a ligação de rede estiver danificada, deve ser substituída e deve agir-se como em caso de avaria.

Ecologia e reciclabilidade do produto

- Os materiais que constituem a embalagem deste aparelho estão integrados num sistema de recolha, classificação e reciclagem. Caso se pretenda desfazer-se deles, podem utilizar-se os contentores públicos apropriados para cada tipo de material.
- O produto está isento de concentrações de substâncias que possam ser consideradas nocivas para o ambiente.



Este símbolo significa que, caso se pretenda desfazer-se do produto depois de terminada a sua vida útil, este deve ser entregue através dos meios adequados ao cuidado de um gestor de resíduos autorizado para a recolha selectiva de Resíduos de Equipamentos Eléctricos e Electrónicos (REEE).

Este aparelho cumpre com a Directiva 2006/95/EC de Baixa Tensão e com a Directiva 2004/108/EC de Compatibilidade Electromagnética.

Elektrische oven
Horizon 14
Horizon 19 Grill
Horizon 19 Convectie
Horizon 28 Convectie

i Geachte klant:

We danken u voor de aankoop van een product van het merk TAURUS. De technologie, het ontwerp en de functionaliteit, samen met het feit dat het de striktste kwaliteitsnormen overtreft, garanderen u volle tevredenheid voor een lange tijd.

Beschrijving

Apparaat

- A Thermostaatregelaar
- B Functieschakelaar
- C Timerschakelaar
- D Controlelampje
- E Verwarmingselementen
- F Glasdeur
- G Handvat
- H Zijwaartse geleidingen
- I Handvat voor het rooster
- J Rooster
- K Bakplaat
- L Braadspit*
- M Handvast voor het braadspit*

*Alleen beschikbaar op de modellen 19 Grill, Horizon 19 Convectie en Horizon 28 Convectie

Functieschakelaar Horizon 14

- N Uitgeschakeld
- O Trage kookfunctie
- P Koken met bovenste element
- Q Snelkoken

Functieschakelaar Horizon 19

- R Trage kookfunctie

- S Koken met bovenste element
- T Snelkoken
- U Traag koken met grillfunctie
- V Koken met bovenste element en met grillfunctie
- W Snel koken met grillfunctie

Functieschakelaar Horizon 19 Convectie en Horizon 28 Convectie

- X Uitgeschakeld
- Y Snel koken met Convectie
- Z Koken met bovenste element in Convectiemodus
- AA Snel koken zonder Convectie
- AB Koken met bovenste element in Grillmodus
- AC Snelkoken in Convectiemodus en met grillfunctie

⚠ Adviezen en veiligheidsvoorschriften

- Neem deze gebruiksaanwijzing aandachtig door voordat u het apparaat in gebruik neemt en bewaar ze voor latere raadpleging. Het niet naleven en veronachtzamen van deze voorschriften kan een ongeluk tot gevolg hebben.
- Vóór de eerste ingebruikneming, alle onderdelen van het product die in contact kunnen komen met voedingsmiddelen reinigen en daarvoor te werk gaan zoals aangegeven in de paragraaf betreffende de reiniging.

Gebruiks- of werkomgeving:

- Het apparaat moet op een vlakke en stabiele oppervlakte geplaatst en gebruikt worden.
- **WAARSCHUWING:** Om oververhitting te vermijden, het apparaat niet afdekken.

Elektrische veiligheid:

- Het apparaat niet gebruiken wanneer het snoer of de stekker beschadigd is.

- Voordat u het apparaat op het stroomnet aansluit, dient u de spanningsgegevens op het typeplaatje te vergelijken met de waarden van het stroomnet.
- Het apparaat aansluiten op een stopcontact dat minimaal 16 ampère aankan.
- Het apparaat niet aan regen of vochtigheid blootstellen. Water dat in het apparaat komt, zal het risico van een elektrische schok vergroten.
- Als één van de omhulsels van het apparaat kapot gaat, het apparaat onmiddellijk uitschakelen om de mogelijkheid van een elektrische schok te vermijden.
- Het stroomsnoer niet forceren. Het snoer nooit gebruiken om het apparaat op te tillen, te transporteren of om de stekker uit het stopcontact te trekken.
- Het stroomsnoer niet rond het apparaat oprollen.
- Laat het stroomsnoer niet van de tafel hangen of in contact komen met de warme oppervlakken van het apparaat.
- De stekker niet met natte handen aanraken.

Persoonlijke veiligheid:

- De temperatuur van de toegankelijke oppervlakken kan erg hoog zijn als het apparaat in werking is.

Gebruik en voorzorgsmaatregelen:

- Het apparaat niet gebruiken als de aan/uitknop niet werkt.
- Het apparaat niet verplaatsen terwijl het in gebruik is.
- Trek de stekker van het toestel uit het stopcontact wanneer u het niet gebruikt en voordat u het begint te reinigen of overgaat tot het onderhoud ervan.
- Dit apparaat is bedoeld voor

huishoudelijk gebruik, niet voor professioneel of industrieel gebruik.

- Dit apparaat is bedoeld voor gebruik door volwassenen. Laat niet toe dat het apparaat gebruikt wordt door gehandicapten, kinderen of door personen die niet vertrouwd zijn met dit type producten.
- Dit apparaat opbergen buiten het bereik van kinderen en/of gehandicapten.
- Het apparaat niet in verticale positie bewaren.
- Dit apparaat is geen speelgoed. De kinderen moeten in het oog gehouden worden om ervoor te zorgen dat ze niet met het apparaat spelen.
- Het apparaat niet opbergen als het nog warm is.
- Houd de binnenkant van de magnetron proper. Anders zouden de voedingsresten kunnen verkolen en het apparaat kunnen beschadigen.
- Het apparaat niet gebruiken om mascottes of dieren te drogen.
- Het apparaat niet gebruiken om kledingstukken te drogen.
- Gebruik de binnenkant van de oven niet om dingen in te bewaren.
- Gebruik uitsluitend keukengerei dat geschikt is voor ovens.
- Steun geen zware benodigdheden en of schotels op de open deur.
- Een onjuist gebruik, of een gebruik dat niet overeenstemt met de gebruiksaanwijzing, kan gevaar inhouden en doet de garantie en de aansprakelijkheid van de fabrikant teniet.

Installatie

- Controleer of alle verpakkingsmateriaal binnenin het apparaat verwijderd werd.
- De poten van het apparaat niet

verwijderen.

- Het apparaat moet behoorlijk geventileerd worden om correct te kunnen werken. Laat een ruimte van 20 cm over boven het apparaat, 10 cm aan de achterzijde en 5 cm aan beide zijkanten.
- Bedek of verstop geen enkele opening van het apparaat.
- De stekker moet eenvoudig bereikbaar zijn om hem in geval van nood te kunnen uittrekken.



Gebruiksaanwijzing

Tips vóór het gebruik:

- Controleer goed of alle verpakkingsmateriaal van het product verwijderd is.
- Alvorens het apparaat voor het eerst te gebruiken, de onderdelen van het product die in contact kunnen komen met voedingsmiddelen reinigen en daarvoor te werk gaan zoals aangegeven in de paragraaf betreffende de reiniging
- Bij het eerste gebruik van het product is het raadzaam om het apparaat eerst zonder eetwaren te laten werken.
- Sommige delen van het apparaat zijn lichtjes ingeëvet. Dit kan bij de eerste ingebruikneming van het apparaat tot een lichte rookontwikkeling leiden. Na korte tijd houdt deze rookontwikkeling op.
- Laat het apparaat gedurende 2 uur op maximum vermogen functioneren in een goed geventileerde kamer om de geur die het apparaat afgeeft wanneer u het voor het eerst gebruikt te verwijderen.

Gebruik

- Steek de stekker van het apparaat in het stopcontact.
- De oven beschikt over 3 geleiders

(H) om de ovenplaten en roosters op verschillende hoogten aan te brengen.

Plaats het rooster (J) in een van de geleiders volgens de gewenste hoogte.

- Selecteer de gewenste temperatuur door de thermostaatregelaar (A) in uurwijzerzin te draaien. Met deze schakelaar kunt u de kooktemperatuur regelen. De temperaturen in uw oven worden ter indicatie aangegeven. U kunt de temperatuur tijdens de bereidingstijd wijzigen.

- Stel vervolgens de oven in werking en stel de programmering van de kooktijd in: draai de timerschakelaar (C) in uurwijzerzin tot de gewenste tijd verschijnt (max 60 minuten). Zodra u aan de timerschakelaar draait, begint het apparaat te werken.

- Het controlelampje (D) licht gelijktijdig op en geeft aan dat de oven verwarmd wordt.

- Om de functies te programmeren, de functieschakelaar (B) in gelijk welke richting draaien om de gewenste functie te selecteren.

- Plaats de voedingswaren in de oven en sluit de deur.

- Als de geprogrammeerde tijd verstreken is, zal een geluidssignaal te horen zijn en zal de oven automatisch uitgeschakeld worden.

- Om de grill uit de oven te nemen, kunt u het handvat voor het rooster (I) gebruiken dat hierbij een praktische hulp zal vormen.

- Als u de oven wilt uitschakelen voordat de eerder ingestelde tijd verstreken is, kunt u de timerschakelaar gewoon op 0 draaien.

GRILLFUNCTIE

WAARSCHUWING: Gebruik altijd ovenhandschoenen om uw handen te

beschermen. De metalen delen kunnen tijdens het gebruik erg warm worden. Wees voorzichtig bij het aanraken van het spit en de klemmen.

- Haal het spit uit de oven (Afbeelding 1).

- Haal de vork van het spit door de bevestigingsschroef wat los te maken (Afbeelding 2).

- Rijk het vlees aan het spit en verschuif het naar het midden van het spit toe.

- Plaats de klemmen terug op het spit, met de punten naar het vlees gericht (Afbeelding 3).

- Schuif beide klemmen stevig tegen het vlees en maak de bevestigingsschroeven van de vorkklemmen goed vast.

- Breng het spijt met het vlees in de oven aan (Afbeelding 4)

- Maak na de bereiding de bevestigingsschroeven van de vorkklemmen los en schuif het vlees van het braadspit.

Als u klaar bent met het gebruik van het apparaat:

- Trek de stekker uit het stopcontact.
- Reinig het apparaat.

Reiniging

- Trek de stekker van het apparaat uit en laat het afkoelen alvorens het te reinigen.

- Maak het apparaat schoon met een vochtige doek met een paar druppels afwasmiddel en maak het apparaat daarna goed droog.

- Gebruik geen oplosmiddelen of producten met een zure of basisch pH, zoals bleekwater, noch schuurmiddelen, om het apparaat schoon te maken.

- Zorg ervoor dat er geen water of andere vloeistof binnendringt door de verluchtingsopeningen om schade

aan de functionele delen binnenin het apparaat te voorkomen.

- Het apparaat niet onderdompelen in water of om het even welke andere vloeistof en het ook niet onder de kraan houden.

Defecten en reparatie

- Bij een defect, moet u het apparaat naar een erkende technische dienst brengen. Probeer het apparaat niet zelf te demonteren of te repareren, want dit kan gevaarlijk zijn.

- Als de elektriciteitsaansluiting beschadigd is, moet deze vervangen worden zoals bij een defect.

Milieuvriendelijkheid en recycleerbaarheid van het product

- De verpakking van dit apparaat bestaat uit gerecycleerd materiaal. - Als u zich van dit materiaal wenst te ontdoen, kunt u gebruik maken van de openbare containers die voor ieder type materiaal geschikt zijn.

- Het product bevat geen stofconcentraties die schadelijk zijn voor het milieu.



-Dit symbool betekent dat indien u zich van dit product wilt ontdoen als het eenmaal versleten is, het product naar een erkende afvalverwerker dient te brengen die voor de selectieve ophaling van Afgedankte Elektrische en Elektronische Apparaten (AEEA).

Dit apparaat voldoet aan de Laagspanningsrichtlijn 2006/95/EG en de richtlijn 2004/108/EG inzake elektromagnetische compatibiliteit.

Piekarnik elektryczny**Horizon 14****Horizon 19 Rotisserie****Horizon 19 Convection****Horizon 28 Convection**

i Szanowny Kliencie,
Serdecznie dziękujemy za zdecydowanie się na zakup sprzętu gospodarstwa domowego marki TAURUS. Jego technologia, forma i funkcjonalność, jak również fakt, że spełnia on wszelkie normy jakości, dostarczy Państwu pełnej satysfakcji przez długi czas.

Opis

Urządzenie

- A Pokręto termostatu
- B Selektor funkcji
- C Pokręto do ustawiania czasu
- D Wskaźnik Świetlny
- E Elementy Grzewcze
- F Drzwi szklane
- G Wąż
- H Prowadnice Boczne
- I Uchwyt do kraty
- J Krata
- K Taca do Pieczenia
- L Rożen obrotowy*
- M Uchwyt do rożna obrotowego*

*Dostępny tylko w modelach Horizon 19 Rotisserie, Horizon 19 Convection i Horizon 28 Convection

Selektor funkcji Horizon 14

- N Wyłączony
- O Powolne pieczenie
- P Pieczenie przy wykorzystaniu górnego elementu
- Q Silne pieczenie

Selektor funkcji Horizon 19

- R Powolne pieczenie
- S Pieczenie przy wykorzystaniu górnego elementu
- T Silne pieczenie
- U Powolne pieczenie przy wykorzystaniu Rotisserie
- V Pieczenie przy wykorzystaniu górnego elementu z Rotisserie
- W Silne pieczenie przy wykorzystaniu Rotisserie

Selektor funkcji Horizon 19 Convection i Horizon 28 Convection

- X Wyłączony
- Y Silne pieczenie przy wykorzystaniu Konwekcji
- Z Pieczenie przy wykorzystaniu górnego elementu w trybie Konwekcji
- AA Silne pieczenie bez Konwekcji
- AB Pieczenie przy wykorzystaniu górnego elementu w trybie Rotisserie
- AC Silne pieczenie w trybie Konwekcji i Rotisserie

! Wskazówki i ostrzeżenia dotyczące bezpiecznego użytkowania

- Przeczytać uważnie instrukcję przed uruchomieniem urządzenia i zachować ją w celu późniejszych konsultacji. Niedostosowanie się i nieprzestrzeganie niniejszych instrukcji może prowadzić do wypadku.
- Przed pierwszym użyciem wyczyścić należy wszystkie części produktu, które mogą być w kontakcie z artykułami spożywczymi, postępując w sposób wskazany w części dotyczącej czyszczenia.

Otoczenie użycia i pracy:

- Urządzenie powinno być używane i ustawione na płaskiej i stabilnej powierzchni.
- OSTRZEŻENIE: Aby uniknąć

przegrzania urządzenia, nie przykrywać go.

Bezpieczeństwo elektryczne

- Nie używać urządzenia, gdy kabel elektryczny lub wtyczka jest uszkodzona.
- Przed podłączeniem maszyny do sieci, sprawdzić czy napięcie wskazane na tabliczce znamionowej odpowiada napięciu sieci.
- Podłączyć urządzenie do gniazdka z uziemieniem, które może utrzymać 16 amperów.
- Nie wystawiać urządzenia na deszcz ani narażać na warunki wilgotności. Woda, która dostaje się do urządzenia zwiększy ryzyko porażenia prądem.
- Jeśli popęka jakiś element obudowy urządzenia, natychmiast wyłączyć urządzenie z prądu, aby uniknąć porażenia prądem.
- Nie napinać elektrycznego kabla połączeń. Nie używać nigdy kabla elektrycznego do podnoszenia, przenoszenia ani wyłączenia urządzenia.
- Nie związać kabla elektrycznego wokół urządzenia.
- Nie pozwalać, by kabel elektryczny połączenia zwisał ze stołu ani by pozostawał w kontakcie z gorącymi powierzchniami urządzenia.
- Nie dotykać wtyczki mokrymi rękoma.

Bezpieczeństwo osobiste:

- Temperatura dostępnych powierzchni może być wysoka w trakcie działania urządzenia.

Stosowanie i utrzymanie:

- Nie używać urządzenia, jeśli nie działa przycisk włączania ON/OFF.
- Nie przemieszczać urządzenia w trakcie używania.
- Wyłączyć urządzenie z gniazdka bezpośrednio po zakończeniu używania i

przed czyszczeniem.

- Urządzenie to zaprojektowane zostało wyłącznie do użytku domowego, a nie do użytku profesjonalnego czy przemysłowego.
- Urządzenie skonstruowane do obsługi przez osoby dorosłe. Nie dopuszczać, by korzystały z niego osoby niezapoznane z tego typu produktem, osoby niepełnosprawne ani dzieci.
- Przechowywać to urządzenie w miejscu niedostępnym dla dzieci i/lub osób niepełnosprawnych.
- Nie trzymać urządzenia w pozycji pionowej.
- To urządzenie nie jest zabawką. Dzieci powinny pozostać pod czujną opieką w celu zagwarantowania iż nie bawią się urządzeniem.
- Nie przechowywać urządzenia, kiedy jest ono jeszcze gorące.
- Utrzymywać wewnątrz piekarników w czystości, w przeciwnym razie pozostałości potraw mogą się spalać i uszkadzać urządzenie.
- Nie używać urządzenia do suszenia maskotek czy zwierząt.
- Nie używać tego urządzenia do suszenia żadnego rodzaju rzeczy z tkanin.
- Nie używać wewnątrz piekarnika do przechowywania rzeczy.
- Używać wyłącznie naczyń odpowiednich dla piekarników.
- Nie opierać ciężkich naczyń ani tac na otwartych drzwiach.
- Wszelkie niewłaściwe użycie lub niezgodne z instrukcją obsługi może doprowadzić do niebezpieczeństwa, anulując przy tym gwarancję i odpowiedzialność producenta.

Instalacja

- Upewnić się, czy zdjęty został cały materiał opakowania z wnętrza urządzenia.

- Nie wyjmować stopek urządzenia.
- Urządzenie potrzebuje odpowiedniej wentylacji do właściwego działania. Pozostawić nad nim przestrzeń 20 cm., w tylnej części 10 cm, a po obu stronach 5 cm.
- Nie pokrywać ani nie blokować żadnego z otworów w urządzeniu.
- Wtyczka powinna być łatwo dostępna, by móc wyjąć ją w razie nagłego wypadku.



Instrukcja obsługi

Uwagi do zastosowania przed użyciem:

- Upewnić się, czy zdjęty został cały materiał opakowania produktu.
- Przed użyciem produktu po raz pierwszy, wyczyścić części pozostające w kontakcie z potrawami tak jak to jest opisane w rozdziale dotyczącym Czyszczenia.
- Przed użyciem produktu po raz pierwszy, zaleca się zastosowanie go bez potraw.
- Niektóre części urządzenia zostały lekko naoliwione, a zatem przy uruchomieniu urządzenia po raz pierwszy, może ono się nieco dymić. Po krótkim czasie dym ten zniknie.
- W celu usunięcia zapachu wydzielanego przez urządzenie przy użyciu go po raz pierwszy, zaleca się włączenie go na 2 godziny na maksymalną moc w dobrze wentylowanym pomieszczeniu.

Użycie:

- Podłączyć urządzenie do prądu. Ustawianie zegara
- Piekarnik posiada 3 prowadnice (H), by móc umieszczać tace i kraty na różnych wysokościach. Umieścić kratę (J) na jednej z prowadnic według wybranej wysokości.
- Wybrać odpowiednią temperaturę obracając pokrętkę termostatu (A) zgodnie z ruchem wskazówek zegara. Pokrętko to umożliwi regulację temperatury pieczenia.

Temperatury wskazane w piekarniku podawane są jedynie jako wskazówki. Można zmienić temperaturę w trakcie pieczenia.

- Następnie przystąpić do uruchomienia piekarnika i zaprogramowania czasu pieczenia: przekręcić pokrętkę regulacji czasu (C) zgodnie z ruchem wskazówek zegara aż do ustawienia odpowiedniego czasu (maks. 60 minut). Urządzenie zaczyna pracować zaraz po przekręceniu regulatora czasu.
- Zaświeci się jednocześnie wskaźnik świetlny (D) wskazując na to, że piekarnik nagrzewa się.
- Aby zaprogramować funkcje, przekręcić selektor funkcji (B) w dowolną stronę aż do wybrania pożądanej.
- Umieścić potrawy we wnętrzu urządzenia i zamknąć drzwi.
- Po upływie zaprogramowanego czasu wydany zostanie sygnał dźwiękowy, a piekarnik automatycznie się wyłączy.
- Aby wyjąć ruszt piekarnika, użyć uchwytu do kraty (I) który będzie praktyczną pomocą.
- Jeśli chce się wyłączyć piekarnik przed zakończeniem wybranego uprzednio czasu, umieścić ponownie regulator czasu na pozycję 0.

DZIAŁANIE ROTISSERIE

OSTRZEŻENIE: Zawsze używać rękawic przy piekarniku w celu ochrony rąk.

- Metalowe części mogą się nagrzewać w trakcie używania. Zachować szczególną ostrożność przy dotykaniu pręta i widełek.
- Wyjąć pręt z piekarnika (Rysunek 1).
- Wyjąć widełki z pręta luzując śrubę mocującą (Rysunek 2).
- Przebić mięso widełkami i przesunąć na środek.
- Ponownie umieścić widełki w pręcie końcówkami w kierunku mięsa

(Rysunek 3).

- Prześliznąć wbijając oba widełki mocno w mięso i docisnąć dobrze śruby mocujące widełek.

- Umieścić pręt z mięsem w piekarniku

(Rysunek 4)

- Po pieczeniu poluzować śruby mocujące widełek i wyjąć mięso prześlizgując je przez końcówkę pręta.

Po zakończeniu pracy z urządzeniem:

- Wyłączyć urządzenie z prądu.

- Wyczyścić urządzenie.



Czyszczenie

- Odłączyć urządzenie z sieci i pozostawić aż do ochłodzenia przed przystąpieniem do jakiegokolwiek czyszczenia.

- Czyścić urządzenie wilgotną szmatką zmoczoną kilkoma kroplami płynu i następnie osuszyć.

- Nie używać do czyszczenia urządzenia rozpuszczalników, ni produktów z czynnikiem PH takich jak chlor, ani innych środków żrących.

- Nie dopuścić do przedostania się wody czy innego płynu do otworów wentylacyjnych, aby uniknąć uszkodzeń wewnętrznych części operacyjnych urządzenia.

- Nie zanurzać urządzenia w wodzie ni innej cieczy, nie wkładać pod kran.



Nieprawidłowości i naprawa

- W razie awarii zanieść urządzenie do autoryzowanego Serwisu Technicznego.

Nie próbować rozbierać urządzenia ani go naprawiać, ponieważ może to być niebezpieczne.

- Jeśli uszkodzone jest połączenie sieci, powinno być wymienione, postępować jak w przypadku awarii.

Ekologia i zarządzanie odpadami

- Materiały, z których wykonane jest opakowanie tego urządzenia, znajdują się w ramach systemu zbierania, klasyfikacji oraz ich odzysku. Jeżeli chcecie Państwo się ich pozbyć, należy umieścić je w kontenerze przeznaczonym do tego typu materiałów.

- Produkt nie zawiera koncentracji substancji, które mogłyby być uznane za szkodliwe dla środowiska.



- Symbol ten oznacza, że jeśli chcecie się Państwo pozbyć tego produktu po zakończeniu okresu jego użytkowania, należy go przekazać przy zastosowaniu określonych środków do autoryzowanego punktu zarządzającego odpadami w celu przeprowadzenia selektywnej zbiórki Odpadów Urządzeń Elektrycznych i Elektronicznych (OUEE).

*Urządzenie spełniające wymogi
Ustawy 2006/95/EC o Niskim Napięciu
i Ustawy 2004/108/EC o Zgodności
Elektromagnetycznej.*

Ηλεκτρικός φούρνος
Horizon 14
Horizon 19 Rotisserie
Horizon 19 Convection
Horizon 28 Convection

i Εκλεκτέ μας πελάτη:
 Σε ευχαριστούμε που αποφάσισες
 την αγορά μας ηλεκτρικής οικιακής
 συσκευής της μάρκας TAURUS.
 Με την τεχνολογία, το σχέδιο και
 τη λειτουργικότητά της, μαζί με το
 γεγονός ότι ξεπερνά τις αυστηρότερες
 προδιαγραφές ποιότητας θα μείνεις
 απόλυτα ικανοποιημένος για πολύ
 καιρό.

Περιγραφή

Συσκευή

- A Θερμοστατικός διακόπτης
- B Διακόπτης επιλογής λειτουργιών
- C Χρονοδιακόπτης
- D Φωτεινή ένδειξη
- E Θερμαντικά στοιχεία
- F Κρυστάλλινη πόρτα
- G Λαβή
- H Πλευρικοί οδηγοί
- I Λαβή για σχάρα
- J Σχάρα
- K Ταψί ψησίματος
- L Περιστροφική σούβλα *
- M Λαβή για περιστροφική σούβλα *

*Διαθέσιμο μόνο στα μοντέλα Horizon
 19 Rotisserie, Horizon 19 Convection και
 Horizon 28 Convection

Διακόπτης επιλογής λειτουργιών
 Horizon 14

- N Αποσύνδεση
- O Αργό μαγείρεμα
- P Μαγείρεμα με άνω αντίσταση
- Q Δυνατό μαγείρεμα

Διακόπτης επιλογής λειτουργιών
 Horizon 19

- R Αργό μαγείρεμα
- S Μαγείρεμα με άνω αντίσταση
- T Δυνατό μαγείρεμα
- U Αργό μαγείρεμα με σούβλα
- V Μαγείρεμα με άνω αντίσταση και
 λειτουργία σούβλας
- W Δυνατό μαγείρεμα με σούβλα

Διακόπτης επιλογής λειτουργιών
 Horizon 19 Convection και Horizon 28
 Convection

- X Αποσύνδεση
- Y Δυνατό μαγείρεμα με αέρα
- Z Μαγείρεμα με άνω αντίσταση και
 με λειτουργία αέρα
- AA Δυνατό μαγείρεμα χωρίς αέρα
- AB Μαγείρεμα με άνω αντίσταση με
 λειτουργία σούβλας
- AC Δυνατό μαγείρεμα με λειτουργία
 αέρα και σούβλας

⚠ Συμβουλές και προειδοποιήσεις
ασφαλείας

- Διαβάστε προσεκτικά αυτό το
 φυλλάδιο οδηγιών πριν θέσετε σε
 λειτουργία τη συσκευή και φυλάξτε
 το για μελλοντικές αναφορές. Εάν δεν
 διαβάσετε και δεν τηρήσετε αυτές τις
 οδηγίες μπορεί να προκληθεί ατύχημα.
 - Πριν την πρώτη χρήση, καθαρίστε
 όλα τα μέρη του προϊόντος που
 έρχονται σε επαφή με τα τρόφιμα,
 ενεργώντας όπως υποδεικνύεται στο
 παράρτημα καθαρισμού.

Περιβάλλον εργασίας ή χρήσης:

- Η συσκευή πρέπει να χρησιμοποιείται
 και να τοποθετείται πάνω σε μία
 επίπεδη και σταθερή επιφάνεια.
 - ΠΡΟΕΙΔΟΠΟΙΗΣΗ: Με στόχο
 την αποτροπή υπερθέρμανση, μην
 καλύπτετε την συσκευή.

Ηλεκτρική ασφάλεια:

- Μην χρησιμοποιείτε την συσκευή όταν έχει βλάβη το καλώδιο ή η πρίζα.
- Πριν συνδέσετε τη συσκευή στο δίκτυο, βεβαιωθείτε ότι η τάση που υποδεικνύεται στην πλακέτα χαρακτηριστικών ταιριάζει με την τάση δικτύου.
- Συνδέστε την συσκευή σε μία βάση παροχής ηλεκτρικού ρεύματος που να διαθέτει γείωση και να αντέχει τουλάχιστον 16 αμπέρ.
- Μην εκθέσετε την συσκευή στην βροχή ή σε συνθήκες υγρασίας. Το νερό που θα εισχωρήσει στην συσκευή θα αυξήσει τον κίνδυνο να σας χτυπήσει το ηλεκτρικό ρεύμα.
- Αν σπάσουν κάποια από τα περιτυλίγματα της συσκευής αποσυνδέστε αμέσως την συσκευή από το ηλεκτρικό δίκτυο για να αποφύγετε πιθανή ηλεκτροπληξία.
- Μην ξορίζετε το ηλεκτρικό καλώδιο σύνδεσης. Μην χρησιμοποιείτε ποτέ το καλώδιο για να σηκώσετε, να μεταφέρετε ή να αποσυνδέσετε την συσκευή.
- Μην τυλίγετε το καλώδιο γύρω από την συσκευή.
- Να μην αφήνετε το ηλεκτρικό καλώδιο σύνδεσης να κρέμεται από το τραπέζι ή να έρχεται σε επαφή με της ζεστές επιφάνειες της συσκευής.
- Μην αγγίζετε την πρίζα σύνδεσης με βρεγμένα χέρια.

Προσωπική ασφάλεια:

- Η θερμοκρασία που έχουν οι προσβάσιμες επιφάνειες της συσκευής μπορεί να είναι υψηλή όταν είναι σε λειτουργία.

Χρήση και προσοχή:

- Μην χρησιμοποιείτε την συσκευή

αν δεν λειτουργεί ο μηχανισμός λειτουργίας/παύσης.

- Να μην κουνάτε την συσκευή ενώ είναι σε λειτουργία.
- Αποσυνδέετε τη συσκευή από το ρεύμα όταν δεν τη χρησιμοποιείτε και πριν από οποιαδήποτε ενέργεια καθαρισμού.
- Αυτή η συσκευή έχει σχεδιαστεί μόνο για οικιακή χρήση και όχι για επαγγελματική ή βιομηχανική.
- Αυτή η συσκευή προορίζεται για χρήση από ενήλικες. Μην επιτρέψετε να την χρησιμοποιήσουν άτομα που δεν είναι εξοικειωμένα με αυτού του είδους τα προϊόντα, παιδιά ή άτομα με ειδικές ανάγκες.
- Κρατήστε αυτήν την συσκευή μακριά από τα παιδιά και/ή από άτομα με ειδικές ανάγκες.
- Μην φυλάξετε την συσκευή σε κάθετη θέση.
- Αυτή η συσκευή δεν είναι ένα παιχνίδι. Τα παιδιά θα πρέπει να επιβλέπονται ώστε να είστε σίγουροι πως δεν παίζουν με τη συσκευή.
- Να μη φυλάξετε την συσκευή αν είναι ακόμη ζεστή.
- Κρατήστε το εσωτερικό του φούρνου καθαρό, διότι αντιθέτως τα υπολείμματα τροφίμων μπορούν να απανθρακωθούν και να βλάψουν την συσκευή.
- Μην χρησιμοποιείτε την συσκευή για να στεγνώσετε πράγματα ή ζώα.
- Μην χρησιμοποιείτε την συσκευή για να στεγνώσετε υφασμάτινα ρούχα οποιουδήποτε είδους.
- Μην χρησιμοποιείτε το εσωτερικό του φούρνου για να φυλάξετε πράγματα.
- Να χρησιμοποιείτε μόνο κατάλληλα εξαρτήματα για φούρνους.
- Να μη στηρίζετε βαριά εξαρτήματα ή δίσκους πάνω στη ανοιχτή πόρτα.

- Οποιαδήποτε μη κατάλληλη χρήση ή μη σύμφωνη με τις οδηγίες χρήσης χρήση να είναι επικίνδυνη, ακυρώνει την εγγύηση και την ευθύνη του κατασκευαστή.

Εγκατάσταση

- Σιγουρευτείτε πως έχετε πετάξει όλα τα υλικά συσκευασίας από το εσωτερικό της συσκευής.
- Μην βγάζετε τα πόδια της συσκευής.
- Η συσκευή χρειάζεται κατάλληλο αερισμό για να λειτουργεί σωστά. Αφήστε χώρο 20 εκ. από πάνω της, 10 εκ. στο πίσω μέρος και 5 εκ. στις δύο πλευρές.
- Να μην καλύπτετε αλλά ούτε και να εμποδίζετε κανένα από τα ανοίγματα της συσκευής.
- Το βύσμα πρέπει να είναι εύκολα προσβάσιμο για να μπορείτε να αποσυνδέσετε την συσκευή σε περίπτωση κινδύνου.



Οδηγίες χρήσης

Σημειώσεις πριν την χρήση:

- Σιγουρευτείτε πως έχετε αφαιρέσει όλα τα υλικά της συσκευασίας του προϊόντος.
- Πριν χρησιμοποιήσετε το προϊόν για πρώτη φορά, καθαρίστε τα τμήματα που έρχονται σε επαφή με τρόφιμα όπως ακριβώς περιγράφεται στο παράρτημα Καθαρισμού.
- Πριν χρησιμοποιήσετε το προϊόν για πρώτη φορά, είναι προτιμότερο να το χρησιμοποιήσετε χωρίς τρόφιμα.
- Μερικά μέρη της συσκευής έχουν λυπανθεί ελαφρώς οπότε όταν θέσετε σε λειτουργία την συσκευή για πρώτη φορά μπορεί να υπάρξει μικρή εκπομπή καπνού. Μετά από λίγο αυτός ο καπνός θα σταματήσει.

- Για να εξαφανίσετε την μυρωδιά που εκπέμπει η συσκευή όταν χρησιμοποιείται για πρώτη φορά, σας συνιστούμε να την θέσετε σε λειτουργία για 2 περίπου ώρες στην μέγιστη ισχύ σε ένα καλά αερισμένο δωμάτιο.

Χρήση:

- Συνδέστε την συσκευή στο ηλεκτρικό κύκλωμα.
- Ο φούρνος διαθέτει 3 οδηγούς (H) για να μπορείτε να τοποθετείτε ταψιά και σχάρες σε διαφορετικά ύψη. Τοποθετήστε τη σχάρα (J) σε έναν από τους οδηγούς ανάλογα με το επιθυμητό ύψος.
- Επιλέξτε την επιθυμητή θερμοκρασία στρέφοντας τον θερμοστατικό διακόπτη (A) προς την κατεύθυνση των λεπτοδεικτών. Αυτός ο διακόπτης επιτρέπει τη ρύθμιση της θερμοκρασίας μαγειρέματος. Οι θερμοκρασίες που υποδεικνύονται στο φουρνο σας είναι ενδεικτικές. Μπορεί να αλλάξει η θερμοκρασία κατά τη διάρκεια του μαγειρέματος.
- Στη συνέχεια θέστε σε λειτουργία το φούρνο και προγραμματίστε τον χρόνο μαγειρέματος: στρέψτε το χρονοδιακόπτη (C) προς την κατεύθυνση των λεπτοδεικτών μέχρι τον επιθυμητό χρόνο (μέγ. 60 λεπτά). Μόλις στρέψετε το χρονοδιακόπτη η συσκευή θα αρχίσει να λειτουργεί.
- Συγχρόνως θα ανάψει η φωτεινή ένδειξη (D) που υποδεικνύει πως ο φούρνος ζεσταίνεται.
- Για να προγραμματίσετε τις λειτουργίες στρέψτε το διακόπτη επιλογής λειτουργιών (B) προς οποιοδήποτε πλευρά μέχρι να επιλέξετε την επιθυμητή λειτουργία.
- Τοποθετήστε τα τρόφιμα στο εσωτερικό της συσκευής και κλείστε

την πόρτα.

- Όταν περάσει ο προγραμματισμένος χρόνος θα ακούσετε ένα ηχητικό σήμα και ο φούρνος θα αποσυνδεθεί αυτομάτως.

- Για να αφαιρέσετε την σχάρα από το φούρνο, χρησιμοποιήστε τη λαβή για τη σχάρα (1) που θα σας είναι μία πρακτική βοήθεια.

- Εάν θέλετε να σταματήσετε το φούρνο πριν ολοκληρωθεί ο χρόνος που έχετε επιλέξει προηγουμένως, στρέψτε το χρονοδιακόπτη στη θέση 0.

ΛΕΙΤΟΥΡΓΙΑ ΣΟΥΒΛΑΣ

ΠΡΟΕΙΔΟΠΟΙΗΣΗ: Να

χρησιμοποιείτε πάντα γάντια για φούρνο για να προστατεύετε τα χέρια σας. Τα μεταλλικά μέρη μπορεί να ζεσταθούν κατά τη διάρκεια της χρήσης. Να προσέχετε ιδιαίτερος όταν ακουμπάτε τη σούβλα και τις περόνες. - Βγάλτε τη σούβλα από το φούρνο (Σχήμα 1).

- Αφαιρέστε τις περόνες της σούβλας λασκάροντας την βίδα στερέωσης (Σχήμα 2).

- Διαπεράστε με τη σούβλα το κρέας και τοποθετήστε το στο κέντρο της.

- Βάλτε ξανά τις περόνες της σούβλας με τις μύτες προς το κρέας (Σχήμα 3).

- Σπρώξτε και τις δύο περόνες προς το κρέας και σφίξτε καλά τις βίδες στερέωσης των περονών..

- Τοποθετήστε τη σούβλα με το κρέας στο φούρνο (Σχήμα 4)

- Αφού μαγειρέψετε λασκάρετε τις βίδες στερέωσης των περονών και βγάλτε το κρέας σπρώχνοντας το προς τη μία άκρη της σούβλας.

Μόλις σταματήσετε να χρησιμοποιείτε την συσκευή:

- Αποσυνδέστε την συσκευή από το

ηλεκτρικό δίκτυο.

- Καθαρίστε την συσκευή.



Καθαρισμός

- Αποσυνδέστε την συσκευή από το ηλεκτρικό κύκλωμα και αφήστε την να κρυώσει πριν ξεκινήσετε οποιαδήποτε ενέργεια καθαρισμού

- Καθαρίστε τη συσκευή με υγρό πανί εμποτισμένο με λίγες σταγόνες απορρυπαντικού και ύστερα στεγνώστε τη.

- Μη χρησιμοποιείτε διαλυτικά ή προϊόντα με όξινο ή βασικό pH όπως η αλισίβα ή προϊόντα λείανσης για τον καθαρισμό της συσκευής.

- Μην αφήσετε να μπει νερό ή άλλο υγρό από τα ανοίγματα εξαερισμού έτσι ώστε να αποτρέψετε βλάβες στα εσωτερικά λειτουργικά μέρη της συσκευής.

- Μη βυθίζετε τη συσκευή σε νερό ή άλλο υγρό και μην την τοποθετείτε κάτω από τη βρύση.



Δυσλειτουργίες και επισκευή

Σε περίπτωση βλάβης μεταφέρετε τη συσκευή σε εξουσιοδοτημένο Κέντρο Τεχνικής Εξυπηρέτησης. Μην προσπαθήσετε να την ανοίξετε ή να την επισκευάσετε γιατί είναι επικίνδυνο.

- Αν υπάρχει πρόβλημα με την σύνδεση του ηλεκτρικού κυκλώματος θα πρέπει να την αντικαταστήσετε και να συνεχίσετε όπως σε περίπτωση βλάβης.

Οικολογία και δυνατότητα ανακύκλωσης του προϊόντος

- Τα υλικά που αποτελούν τη συσκευασία αυτής της ηλεκτρικής οικιακής συσκευής, εντάσσονται σε ένα σύστημα συλλογής, διαλογής και ανακύκλωσης τους. Εάν επιθυμείτε να τα πετάξετε, μπορείτε να

χρησιμοποιήσετε τους κατάλληλους για κάθε είδος υλικού δημόσιους κάδους.
 - Το προϊόν είναι απαλλαγμένο από συγκεντρώσεις συστατικών που μπορεί να θεωρηθούν βλαβερά για το περιβάλλον.



- Αυτό το σύμβολο σημαίνει πως εάν θελήσετε να πετάξετε το προϊόν, μετά το πέρας ζωής του, θα πρέπει να το κάνετε με τον ενδεδειγμένο τρόπο, μέσω ενός φορέα διαχείρισης αποβλήτων, εξουσιοδοτημένο για την επιλεκτική συλλογή Αποβλήτων Ηλεκτρικών και Ηλεκτρονικών Συσκευών (ΑΗΗΣ).

Η παρούσα συσκευή πληροί την Οδηγία 2006/95/ΕΟΚ Χαμηλής Τάσης και την Οδηγία 2004/108/ΕΟΚ Ηλεκτρομαγνητικής Συμβατότητας.

Электрическая минипечь
Модель Horizon 14
Модель Horizon 19 Rotisserie
Модель Horizon 19 Convection
Модель Horizon 28 Convection

i Уважаемый покупатель, благодарим Вас за то, что Вы остановили свой выбор на микроволновой печи для домашнего использования марки TAURUS. Использование передовых технологий, современный дизайн, функциональность, а также соблюдение строгих требований к качеству гарантирует Вам продолжительную эксплуатацию прибора.

Описание

Прибор

- A Ручка термостата
- B Переключатель функций
- C Ручка таймера
- D Индикатор нагрева
- E Нагревательные элементы
- F Стекланная дверца
- G Ручка
- H Боковые направляющие
- I Ручка для решетки
- J Решетка
- K Поднос
- L Ось для гриля *
- M Ручка оси для гриля *

* Имеется только в моделях Horizon 19 Rotisserie, Horizon 19 Convection y Horizon 28 Convection

Переключатель функций, модель Horizon 14

- N Отключено
- O Приготовление на низкой мощности
- P Включение верхнего нагревательного элемента

- Q Приготовление на высокой мощности
- Переключатель функций, модель Horizon 19
- R Приготовление на низкой мощности
- S Включение верхнего нагревательного элемента
- T Приготовление на высокой мощности
- U Приготовление на низкой мощности с функцией Rotisserie
- V Включение верхнего нагревательного элемента с функцией Rotisserie
- W Приготовление на высокой мощности с функцией Rotisserie

Переключатель функций, модель Horizon 19 Convection и Horizon 28 Convection

- X Отключено
- Y Приготовление на высокой мощности с функцией конвекции
- Z Включение верхнего нагревательного элемента с функцией конвекции
- AA Приготовление на высокой мощности без функции конвекции
- AB Включение верхнего нагревательного элемента с функцией Rotisserie
- AC Приготовление на высокой мощности с функцией конвекции и Rotisserie

Рекомендации и меры безопасности

- Перед тем, как пользоваться печью, внимательно прочтите данную инструкцию и сохраняйте ее в течение всего срока жизни прибора. Несоблюдение норм безопасности и рекомендаций настоящей инструкции может привести к несчастному случаю.

- Перед первым использованием тщательно промойте все части прибора, которые могут находиться в непосредственном контакте с пищей. Следуйте инструкциям в разделе Чистка и уход.

Рекомендации по установке:

- Расположите прибор на горизонтальной устойчивой поверхности, вдали от источников тепла.

- **ВАЖНО:** Во избежание перегрева, не разрешается накрывать прибор.

Рекомендации по электробезопасности:

- Не включайте прибор, если у него повреждена вилка или шнур электропитания.

- Перед подключением печки к электрической сети убедитесь, что напряжение в ней соответствует напряжению, указанному на приборе.

- Убедитесь, розетка имеет надежное заземление и рассчитана не менее чем на 16А.

- Не используйте и не храните прибор на улице. Не допускайте попадания воды внутрь электроприбора – это может привести к удару электрическим током.

- Не включайте прибор в случае повреждения корпуса или шнура электропитания, или если Вы заметили неполадки в его работе. Немедленно отключите прибор из сети, т.к. это может привести к несчастному случаю.

- При отключении прибора из розетки, не дергайте за шнур. Возьмитесь рукой за вилку и аккуратно выньте ее, придерживая розетку другой рукой.

- Не закручивайте шнур электропитания вокруг аппарата.

- Не оставляйте шнур электропитания свисающим с рабочего стола и не допускайте касания шнура нагреваемых поверхностей.

- Не трогайте розетку или шнур электропитания мокрыми руками.

Рекомендации по личной безопасности:

- В процессе работы некоторые части прибора могут нагреваться. Будьте осторожны, Вы можете обжечься.

Общие рекомендации:

- Не включайте прибор, если у него не работают кнопки ВКЛ и ВЫКЛ

- Не двигайте и не перемещайте включенный прибор.

- Всегда отключайте печь из розетки, если Вы закончили готовить, намереваетесь приступить к чистке или осуществлять какие-либо другие манипуляции с прибором.

- Данный прибор предназначен исключительно для домашнего использования. Не разрешается использовать его в коммерческих целях.

- Данный прибор предназначен для использования взрослыми людьми. Не позволяйте детям или недееспособным людям пользоваться печью.

- Храните прибор в месте, недосягаемом для детей или недееспособных лиц.

- Не наклоняйте и не переворачивайте прибор.

- Данный прибор – не игрушка. Не оставляйте прибор без присмотра в пределах досягаемости детей.

- Перед тем, как убрать прибор на хранение убедитесь, что он полностью остыл.

- Поддерживайте чистоту внутри печки, т.к. частицы оставшихся внутри продуктов будут подгорать, что в дальнейшем может повредить работе прибора.

- Не используйте прибор для сушки домашних животных.

- Не используйте прибор для сушки

тканей.

- Не храните предметы внутри печки.

- Используйте только специальную посуду, подходящую для такого типа печей.

- Не ставьте на открытую дверцу печки посуду или другие тяжелые предметы.

- Любое несоответствующее использование прибора или несоблюдение инструкций по эксплуатации освобождают производителя от гарантийных обязательств по ремонту, а также снимает ответственность с изготовителя.

Установка и подключение

- Перед подключением прибора убедитесь, что Вы полностью распаковали прибор (удалили целлофан, картон, защитную пленку внутри и снаружи).

- Не используйте печку без ножек.

- Для обеспечения вентиляции, необходимой для правильной работы прибора, расстояние от верхнего края прибора до ближайшего кухонного шкафа должно быть не менее 20 см; расстояние от задней стенки до стены – не менее 10 см; расстояние от боковых стенок до соседних плоскостей – не менее 5 см.

- Не загораживайте вентиляционные отверстия прибора.

- Розетка, в которую подключен прибор, должна быть расположена в зоне досягаемости пользователя таким образом, чтобы его можно было легко отключить в случае необходимости.



Инструкции по эксплуатации

Перед первым использованием:

- Убедитесь, что Вы полностью распаковали прибор.

- Перед первым включением тщательно

промойте все части, которые могут находиться в непосредственном контакте с пищей. Следуйте инструкциям в разделе Чистка и уход.

- Рекомендуется включить печку в первый раз без продуктов для того, чтобы прогреть нагревательные элементы.

- В процессе производства некоторые части прибора подвергаются смазке. Поэтому при первом включение печка может слегка дымить. Не волнуйтесь, это быстро пройдет и никак не скажется на работе прибора.

- При подключении прибора в первый раз без продуктов рекомендуется прогреть ее в течение 2 часов. Убедитесь, что в кухне при этом обеспечена хорошая вентиляция.

Эксплуатация:

- Подключите прибор к электрической сети.

- Духовка имеет 3 направляющих (H), чтобы Вы могли расположить поднос на удобной для Вас высоте. Для этого воспользуйтесь решеткой (J).

- Выберите необходимую температуру при помощи ручки термостата (A), поворачивая ее по часовой стрелке. Вы можете регулировать температуру внутри духовки при помощи этой ручки в течение всего времени приготовления.

- Затем включите духовку и задайте время приготовления. Для этого вращайте ручку таймера (C) по часовой стрелке (максимальное время приготовления – 60 мин). Как только Вы установите таймер на необходимое время, духовка включится автоматически.

- Одновременно загорится индикатор (D) – это означает, что духовка нагревается.

- Для того, чтобы включить дополнительные функции, установите

переключатель (B) в соответствующую позицию.

- Поместите продукты внутрь духовки и закройте дверцу.

- По окончании заданного времени прозвучит звуковой сигнал и духовка автоматически отключится.

- Для того, чтобы достать из духовки решетку, используйте специальную ручку (I).

- Если вы хотите закончить процесс приготовления до истечения заданного времени, поверните ручку таймера в позицию «0».

ФУНКЦИЯ ROTISSERIE

(Поджаривание на оси)

ВАЖНО: При открывании духовки всегда используйте специальные варежки, т.к. вы можете обжечься, дотрагиваясь до металлических частей прибора.

- Достаньте ось из духовки (Рис. 1).

- Снимите фиксатор оси – для этого необходимо открутить фиксирующий винт (рис. 2).

- Насадите на ось мясо и поместите его в центр.

- Наденьте обратно фиксатор оси, и зафиксируйте мясо при помощи него (рис. 3).

- Плотно зафиксируйте мясо при помощи фиксирующих винтов.

- Поместите ось с мясом в духовку (рис. 4).

- По окончании процесса приготовления вновь открутите винты для того, чтобы снять мясо. Тщательно вымойте ось и фиксирующие винты.

После каждого использования:

- Отключите прибор из сети.

- Почистите прибор.

Чистка и уход

- Отключите прибор из розетки и дайте ему остыть прежде, чем приступать к чистке или другим манипуляциям с ним.
- Протрите прибор влажной тряпочкой, смоченной несколькими каплями моющего средства, и вытрите насухо.
- Не используйте кислоты, растворители или абразивные продукты для чистки прибора. Вы можете повредить его.
- Не допускайте попадания воды внутрь прибора.
- Не погружайте прибор в воду или другую жидкость, не подставляйте его под струю воды из-под крана.

Неисправности и способы их устранения

- При возникновении любых неисправностей не пытайтесь починить прибор самостоятельно, это может быть опасно. Обратитесь в авторизованный сервисный центр TAURUS. Эта рекомендация относится ко всем неисправностям без исключения.
- Во избежание несчастного случая, всегда проверяйте исправность шнура электропитания перед тем, как включить прибор.

Экология и защита окружающей среды

- В соответствии с требованиями по охране окружающей среды, упаковка изготовлена из материалов, предназначенных для вторичной переработки. Если Вы захотите ее выбросить, то можете воспользоваться специальными контейнерами, предназначенными для каждого типа материала.
- Ни прибор, ни его упаковка не содержат материалов, которые могут

быть опасными для окружающей среды.



- Данный символ означает, что по окончании полезной жизни прибора его не разрешается выбрасывать в общественный контейнер для мусора. Воспользуйтесь специальными контейнерами, или

передайте его в руки представителя организации по утилизации и переработке электрических и электронных приборов (обратитесь за консультацией в ближайший социальный центр).

Настоящий прибор изготовлен в соответствии с требованиями Директивы 2006/95/EC о Низком напряжении и Директивы 2004/108/EC об Электромагнитной Совместимости электрических приборов.



Изделия марки TAURUS соответствуют всем требуемым европейским и российским стандартам безопасности и гигиены.

В соответствии с законом РФ «О защите Прав Потребителей», срок службы на продукцию TAURUS устанавливается равным трем годам с момента приобретения. При бережном использовании и соблюдении правил эксплуатации, изделия могут иметь значительно больший срок службы, чем установленный в соответствии с Российским законодательством.

Cuptor electric**Horizon 14****Horizon 19 Rotisserie****Horizon 19 Convection****Horizon 28 Convection**

i Stimate client,

Vă mulțumim pentru faptul că v-ați decis să cumpărați un produs marca TAURUS.

Tehnologia, aspectul și funcționalitatea acestuia, precum și faptul că respectă cele mai stricte norme privind calitatea, vă vor aduce o satisfacție totală pentru mult timp.

Descriere

Aparat

- A Buton termostat
- B Selector de funcții
- C Buton temporizator
- D Indicator luminos
- E Elementi încălzire
- F Ușă de sticlă
- G Mâner
- H Ghidaje laterale
- I Mâner pentru grătar
- J Grătar
- K Tavă pentru carne
- L Rotisor*
- M Mâner pentru rotisor*

*Disponibil numai la modelele Horizon 19 Rotisserie, Horizon 19 Convection și Horizon 28 Convection

Selector de funcții Horizon 14

- N Deconectat
- O Coacere lentă
- P Coacere cu element superior
- Q Coacere intensă

Selector de funcții Horizon 19

- R Coacere lentă
- S Coacere cu element superior

- T Coacere intensă
- U Coacere lentă în modalitate Rotisserie
- V Coacere cu element superior în modalitate Rotisserie
- W Coacere intensă în modalitate Rotisserie

Selector de funcții Horizon 19 Convection și Horizon 28 Convection

- X Deconectat
- Y Coacere intensă cu Convecție
- Z Coacere cu element superior cu Convecție
- AA Coacere intensă fără Convecție
- AB Coacere cu element superior în modalitate Rotisserie
- AC Coacere intensă în modalitate Convecție și Rotisserie

! Sfaturi și avertismente privind siguranța

- Citiți cu atenție această broșură cu instrucțiuni înainte de a pune aparatul în funcțiune și păstrați-o și pentru alte consultări ulterioare. Necitirea și nerespectarea acestor instrucțiuni pot avea ca rezultat un accident.

- Înainte de prima utilizare, curățați toate părțile aparatului care se află în contact cu alimentele, procedând așa cum se indică în fragmentul referitor la curățare.

Zona de utilizare sau de lucru:

- Aparatul trebuie așezat și utilizat pe o suprafață plană și stabilă.

- AVERTISMENT: Pentru a evita supraîncălzirea, nu acoperiți aparatul.

Siguranța referitoare la componentele electrice:

- Nu utilizați aparatul dacă ștecărul sau cablul electric sunt deteriorate.

- Înainte de a conecta aparatul la rețeaua electrică, verificați dacă tensiunea indicată

pe plăcuța cu caracteristici coincide cu tensiunea rețelei.

- Conectați aparatul la o priză de curent dotată cu cablu de legare la pământ și care să suporte 16 amperi.
- Nu expuneți aparatul la ploaie sau la condiții de umezeală. Apa care intră în aparat va mări riscul de electrocutare.
- Dacă una din carcasele aparatului se deteriorează, deconectați imediat aparatul de la rețeaua electrică pentru a evita posibilitatea unei electrocutări.
- Nu forțați cablul electric de conectare. Nu folosiți niciodată cablul electric pentru a ridica, transporta sau scoate din priză aparatul.
- Nu înfășurați cablul electric de conectare în jurul aparatului.
- Nu permiteți ca firul electric să atârne de pe masă sau să intre în contact cu suprafețele calde ale aparatului.
- Nu atingeți ștecărul cu mâinile ude.

Siguranța personală:

- Temperatura suprafețelor accesibile poate fi ridicată atunci când aparatul funcționează.

Utilizare și îngrijire:

- Nu utilizați aparatul dacă dispozitivul de pornire / oprire nu funcționează.
- Nu mișcați aparatul în timpul folosirii.
- Deconectați aparatul de la rețeaua electrică atunci când nu-l mai folosiți și înainte de a efectua orice operațiune de curățare.
- Acest aparat este destinat exclusiv uzului domestic și nu celui profesional sau industrial.
- Acest aparat este destinat utilizării de către adulți. Nu permiteți utilizarea acestuia de către persoane care nu sunt obișnuite cu acest tip de produse, persoane handicapate sau copii.
- Nu lăsați acest aparat la îndemâna copiilor și/sau persoanelor handicapate.

- Nu păstrați aparatul în poziție verticală.
- Acest aparat nu este o jucărie. Copiii trebuie supravegheați pentru a garanta că nu se joacă cu acest aparat.

ARAB

- Nu puneți la loc aparatul dacă încă este cald.
- Mențineți curată cavitatea cuptorului, în caz contrar resturile de alimente se pot carboniza și pot dăuna aparatul.
- Nu utilizați aparatul pentru a usca mascote sau animale.
- Nu folosiți aparatul pentru a usca articole textile de nici un tip.
- Nu utilizați cavitatea internă a aparatului pentru a păstra lucruri.
- Folosiți numai ustensile pentru cuptoare.
- Nu rezemați ustensile grele sau țevi pe ușa deschisă a cuptorului.
- Orice utilizare necorespunzătoare sau aflată în dezacord cu instrucțiunile de folosire poate conduce la o situație de pericol, anulând astfel garanția și răspunderea producătorului.

Instalare

- Asigurați-vă că s-a retras tot materialul de ambalaj din interiorul aparatului.
- Nu detașați picioarele aparatului.
- Aparatul are nevoie de o ventilație adecvată pentru a putea funcționa în mod corect. Lăsați un spațiu de 20 cm. deasupra acestuia, 10 cm. în spate și 5 cm. în ambele laterale.
- Nu acoperiți și nu obstrucționați deschiderile aparatului.
- Ștecărul trebuie să fie ușor accesibil pentru a putea deconecta aparatul în caz de urgență.



Mod de utilizare

Note anterioare utilizării:

- Asigurați-vă că s-a retras tot materialul de ambalaj al produsului.

- Înainte de a folosi produsul pentru prima oară, curățați părțile care intră în contact cu alimentele după cum se descrie în indicațiile de Curățare.

- Antes de usar el producto por primera vez, es aconsejable utilizarlo sin alimentos.

- Unele părți ale aparatului au fost ușor date cu grăsime și de aceea când se pornește aparatul pentru prima dată este posibil să scoată fum. După puțin timp nu va mai scoate fum.

- Pentru a elimina mirosul desprins de aparat la prima utilizare, se recomandă funcționarea acestuia la maxima putere timp de 2 ore într-o cameră bine ventilată.

Utilizare:

- Conectați aparatul la rețeaua electrică.

- Cuptorul dispune de 3 ghidaje (H) pentru a putea așeza tăvile sau grătarele la diferite înălțimi. Așezați grătarul (J) în unul din ghidaje în funcție de înălțimea dorită.

- Selectați temperatura dorită rotind butonul temostat (A) în sensul acelor ceasornicului. Acest buton permite ajustarea temperaturii de coacere. Temperaturile indicate pe cuptor sunt numai orientative. Puteți modifica temperatura în timpul coacerii.

- În continuare, porniți cuptorul și programați timpul de coacere: răsuciți butonul temporizator (C) în sensul acelor ceasornicului până la intervalul de timp dorit (maxim 60 de minute). În momentul în care răsuciți temporizatorul, aparatul intră în funcțiune.

- În același moment, se aprinde indicatorul luminos (D) care arată că aparatul se încălzește.

- Pentru a programa funcțiile răsuciți selectorul de funcții (B) în orice sens până selectați funcția dorită.

- Așezați alimentele în cuptor și închideți ușa.

- Odată terminat intervalul de timp

programat, aparatul va emite un semnal acustic iar cuptorul se va deconecta automat.

- Pentru a scoate grătarul din cuptor, folosiți mânerul pentru grătar (I) care este un accesoriu foarte practic.

- Dacă doriți să opriți cuptorul înainte de terminarea intervalului programat, răsuciți butonul temporizator din nou în poziția 0.

FUNCȚIONARE ROTISSERIE

AVERTISMENT: Folosiți întotdeauna mănuși de bucătărie pentru a vă proteja mâinile. Părțile metalice se pot încălzi în timpul folosirii aparatului. Aveți multă grijă când atingeți tija și furcile.

- Scoateți tija din cuptor (Figura 1).

- Scoateți furca de pe tija slăbind șurubul de fixare (Figura 2).

- Străpungeți carnea cu tija și deplasați-o până în centrul acesteia.

- Fixați din nou furca pe tija cu vârfurile orientate spre piesa de carne. (Figura 3).

- Deplasați ambele furci, prindeți bine carnea cu ele și străngeți șuruburile de fixare ale acestora.

- Puneți tija cu carnea în cuptor. (Figura 4)

- După pregătirea cărnii, slăbiți șuruburile de fixare ale furcilor și scoateți carnea deplăsând-o spre o extremitate a tijei.

Odată încheiată utilizarea aparatului:

- Deconectați aparatul de la rețeaua electrică.

- Curățați aparatul



Curățare

- Scoateți aparatul din priză și lăsați-l să se răcească înainte de a iniția orice operațiune de curățare.

- Curățați aparatul cu un prosop umed impregnat cu câteva picături de detergent și apoi ștergeți-l.

- Nu utilizați dizolvanți, produse cu un factor pH acid sau bazic precum leșia, sau produse abrazive pentru a curăța aparatul.

- Nu permiteți intrarea apei sau a oricărui alt lichid prin orificiile de aerisire pentru a evita deteriorarea pieselor din interiorul aparatului.

- Este interzisă introducerea aparatului în apă sau în orice alt lichid, sau clătirea lui sub jet de apă.



Defecțiuni și repararea lor

- În caz de defecțiune, duceți aparatul la un Serviciu de Asistență Tehnică autorizat. Nu încercați să-l demontați sau să-l reparați deoarece poate fi periculos.

Dacă conexiunea la rețeaua electrică este deteriorată, trebuie înlocuită și trebuie procedat ca în cazul unei avarii.

Caracterul ecologic și reciclabil al produsului

- Materialele care alcătuiesc ambalajul acestui aparat sunt integrate într-un sistem de colectare, clasificare și reciclare. Dacă doriți să vă debarasați de ele, puteți utiliza containerele publice prevăzute pentru fiecare tip de material în parte.

- Produsul nu conține concentrații de substanțe care pot fi considerate dăunătoare pentru mediul înconjurător.



- Acest simbol semnalează că dacă doriți să vă debarasați de acest produs după ce durata de viață a acestuia s-a încheiat, va trebui să-l predați, cu ajutorul mijloacelor adecvate, unui colector de reziduuri autorizat pentru strângerea selectivă a reziduurilor aparatelor electrice și electronice..

Acest aparat respectă Directiva 2006/95/EEC privind echipamentul de Joasă Tensiune și directiva 2004/108/EEC privind Compatibilitatea Electromagnetică.

Електрическа фурна

Horizon 14

Horizon 19 Rotisserie

Horizon 19 Convection

Horizon 28 Convection



Уважаеми клиенти:

Благодарим Ви, че закупихте електроуред с марката TAURUS. Неговата технология, дизайн и функционалност, наред с факта, че надвишава и най-стриктните норми за качество, ще Ви доставят пълно удовлетворение за дълго време.

Описание

Уред

- A Ключ за термостата
- B Ключ за избор на функциите
- C Таймер
- D Светлинен индикатор
- E Нагриващи елементи
- F Стъклена врата
- G Дръжка
- H Направляващи улеи
- I Дръжка за решетъчната скара
- J Решетъчна скара
- K Тава за печене
- L Въртящ се грил*
- M Дръжка за въртящия се грил*

*Само на разположение при моделите: 19 Rotisserie, Horizon 19 Convection и Horizon 28 Convection

Ключ за избор на функции Horizon 14

- N Изключено
- O Бавно готвене
- P Готвене с горен нагревател
- Q Бързо готвене

Ключ за избор на функции Horizon 19

- R Бавно готвене

- S Готвене с горен нагревател
- T Бързо готвене
- U Бавно готвене в режим грил (Rotisserie)
- V Готвене с горен нагревател в режим грил (Rotisserie)
- W Бързо готвене в режим грил (Rotisserie)

Ключ за избор на функции Horizon 19 Convection и Horizon 28 Convection

- X Изключено
- Y Бързо готвене в режим конвекция
- Z Готвене с горен нагревател в режим конвекция
- AA Бързо готвене без конвекция
- AB Готвене с горен нагревател в режим грил (Rotisserie)
- AC Бързо готвене в режим конвекция и грил (Rotisserie)

Съвети и предупреждения за безопасност

- Прочетете внимателно тази брошура преди да пуснете уреда в действие и я запазете за по-нататъшни справки. Неспазването на инструкциите може да доведе до злополука.
- Преди да използвате ел. уреда за първи път, почистете всички части, които са в контакт с хранителните продукти, следвайки упътванията от раздел "Почистване".

Място за ползване или работа:

- Уредът трябва да се постави и използва върху равна и стабилна повърхност.
- ПРЕДУПРЕЖДЕНИЕ: Не покривайте уреда, за да не се пренагрее.

Електрическа безопасност:

- Не използвайте уреда при повреден кабел или щепсел.
- Преди да свържете уреда към мрежата,

проверете дали посоченото на табелката с техническите характеристики напрежение съвпада с напрежението на електрическата мрежа.

- Включете уреда в заземен източник на електрически ток, който да може да издържа 16 ампера.

- Не излагайте уреда на дъжд и влага. Водата, проникнала в него, повишава риска от електрически удар.

- Ако някоя външна част на уреда се счупи, незабавно го изключете от захранващата мрежа, за да предотвратите опасността от електроудар.

- Не насилвайте електрическия кабел. Никога не го използвайте за повдигане, пренасяне или изключване на уреда.
- Не навивайте електрическия кабел около уреда.

- Не допускате електрическия кабел да виси от масата или да е в контакт с топлине повърхности на уреда.
- Не пипайте щепсела за включване в мрежата с влажни ръце.

Лична безопасност:

- Температурата на достъпните повърхности може да бъде висока, когато уреда работи.

Използване и поддръжка:

- Не използвайте уреда при повредено устройство за вкл./изкл.
- Не движете уреда, докато работи.
- Изключвайте уреда от мрежата, когато не го използвате и преди почистване.
- Този уред е предназначен единствено за битови нужди, не за професионална, нито промишлена употреба.
- Този уред е предназначен за употреба от възрастни. Не позволявайте да го използват неопитни лица, инвалиди и деца.

- Съхранявайте уреда далеч от деца и/или инвалиди.
- Не съхранявайте уреда във вертикално положение.
- Този уред не е играчка. Наблюдавайте децата, за да сте сигурни, че не си играят с уреда.
- Не прибирайте уреда, ако все още е топъл.
- Поддържайте вътрешността на фурната чиста, в противен случай остатъците от храна могат да се овъглят и да повредят уреда.
- Не използвайте уреда за подсушаване на домашни любимци и други животни.
- Не използвайте уреда за сушене на дрехи и текстилни тъкани.
- Не използвайте вътрешността на уреда за съхраняване на предмети.
- Използвайте само прибори, подходящи за фурна.
- Не поставяйте тежки прибори или тави върху отворената врата на фурната.
- Неправилното използване на уреда или неспазването на инструкциите за работа е опасно, анулира гаранцията и освобождава производителя от отговорност.

Инсталиране

- Проверете дали сте извадили всички опаковки от вътрешността на уреда.
- Не сваляйте крачетата на уреда.
- Уредът се нуждае от подходящо проветряване, за да работи добре. Оставете свободно пространство от 20 см. над горната му повърхност, 10 см. зад задната му част и 5 см. от двете му страни.
- Не покривайте и не запушвайте отворите на уреда.
- Достъпът до щепсела трябва да е свободен, за да може да се изключи при спешност.



Начин на употреба

Преди употреба на уреда:

- Уверете се, че сте отстранили цялата опаковка от уреда.
- Преди да използвате ел. уреда за първи път, почистете всички части, които са в контакт с хранителните продукти, следвайки упътванията от раздел “Почистяване”.
- Преди да използвате уреда за първи път, се препоръчва да го включите веднъж без хранителни продукти.
- Някои негови части са леко смазани, поради което при първото му включване е възможно да отдели лек дим. Малко след това този дим ще престане да излиза.
- За да се премахне миризмата, която се отделя при първата употреба на уреда, се препоръчва той да работи в продължение на 2 часа на максимална мощност в добре проветрено помещение.

Употреба:

- Включете уреда в електрическата мрежа.
- Фурната разполага с 3 направляващи улея (Н) за поставяне на тавите и скарите на различна височина. Поставете скарата (J) в един от улеите в зависимост от желаната височина.
- Изберете желаната температура, завъртайки ключа на термостата (А) в посока на часовниковите стрелки. Този ключ позволява да се регулира температурата на печене. Температурите, посочени на Вашата фурна, са препоръчителни. Можете да промените температурата в процеса на печенето.
- След това включете фурната и програмирайте времето за печене:

завъртете таймера (С) в посока на часовниковите стрелки до желаното време (максимум 60 минути). В момента, в който завъртите таймера, уредът ще заработи.

- В същото време ще се запали светлинният индикатор (D), който показва, че фурната се загрева.

- За да програмирате функциите завъртете ключа за програмиране на функциите (B), без значение в каква посока, докато изберете желаната функция.

- Поставете храната във фурната и затворете вратата ѝ.

- Когато програмираното време изтече, ще се чуе звуков сигнал и фурната автоматично ще се изключи.

- За да извадите грила от фурната, използвайте дръжката за скара (I).

- Ако желаете да изключите фурната преди да е изтекло програмираното време, завъртете отново таймера на положение 0.

РАБОТА ПРИ РЕЖИМ ГРИЛ

ПРЕДУПРЕЖДЕНИЕ: Винаги използвайте ръкавици за фузна, за да предпазите ръцете си от изгаряне. Металните части на фурната се нагряват по време на работа. Бъдете особено внимателни, когато се допирате до шиша и прикрепващите вилици.

- Извадете шиша от фурната (Фигура 1).

- Извадете прикрепващата вилица като разхлабите винта ѝ (Фигура 2).

- Забодете месото на шиша и го плъзнете до средата на същия.

- Поставете отново прикрепващата вилица с остриетата към месото (Фигура 3).

- Приплъзнете двете прикрепващи вилици плътно до месото и затегнете добре винтовете им.

- Поставете шиша с месото във фурната (Фигура 4)

- След като месото се изпече, разхлабете винтовете на прикрепващите вилици и извадете месото като го плъзнете към края на шиша.

След употреба на уреда:

- Изключете го от захранващата мрежа.

- Почистете уреда.



Почистване

- Изключете уреда от захранващата мрежа и го оставете да се охлади преди да започнете да го почиствате.

- Почистете уреда с влажна кърпа, напоена с няколко капки миещ препарат и после го подсушете.

- Не използвайте за почистването на уреда разтворители или продукти с киселинен или основен рН фактор като белина, нито абразивни продукти.

- Не позволявайте да прониква вода, нито други течности през вентилационните отвори, за да предотвратите повреждане на вътрешните оперативни части на уреда.

- Не потапяйте уреда във вода или друга течност, нито го поставяйте под крана на чешмата.



Неизправности и ремонт

- В случай на неизправност занесете уреда в оторизиран сервиз за техническо обслужване. Не се опитвайте да го разглобите или ремонтирате, тъй като това може да се окаже опасно.

- Ако захранващият кабел е повреден, трябва да се подмени. Направете същото както при установяването на неизправност.

Опазване на околната среда и рециклиране на уреда

- Материалите, от които се състои опаковката на този електроуред, са включени в системата за тяхното събиране, класифициране и рециклиране. Ако желаете да се освободите от тях, можете да използвате обществените контейнери, предназначени за разделно събиране на отпадъци.

- В уреда няма концентрации на вещества, които могат да се смятат вредни за околната среда.



- Този символ означава, че ако желаете да се освободите от продукта, след като експлоатационният му живот изтече, трябва да го предадете по подходящ начин на фирма за преработка на отпадъци, оторизирана за разделно събиране на отпадъци от електрическа и електронна апаратура.

Този уред отговаря на изискванията на Директива 2006/95/ЕС за ниско напрежение и Директива 2004/108/ЕС за електромагнитна съвместимост.

يمكن اعتبارها مضرّة بالمحيط.

- هذا الرمز يدل على أنه إذا أردتم التخلص من المنتج وعند التأكد من انتهاء عمره، يجب إتمام ذلك عن طريق استخدام الوسائل المناسبة على يد الوكلاء المعتمدين للتعامل مع هذه المخلفات وذلك بهدف الجمع المنقّى لهذه المخلفات من الأجهزة الكهربائية والإلكترونية (RAEE).



يمتثل هذا الجهاز للتوجيه رقم 2006/95/EC الخاص بالتناسق الموجي الكهروطيسي

الاستعمال:

- يجب توصيل الجهاز بالتيار الكهربائي
- يشتمل الفرن على 3 سكك (H) لتركيب الصينيات والشبكيات في مستويات مختلفة. ضع الشبكية (J) في إحدى السلك حسب العلو الذي تريده.
- لاختيار الحرارة التي تريدها، ادر زر الترموسطات (A) في اتجاه عقارب الساعة. هذا الزر يسمح بتعديل درجة حرارة الطبخ. درجات الحرارة المذكورة في الفرن هي عبارة على تعليمات توجيهية. يمكن تغيير درجة الحرارة خلال الطبخ.
- ثم، قم بتشغيل الفرن وقم ببرمجة مدة الطبخ: ادر زر التوقيت (C) في اتجاه عقارب الساعة حتى التوقيت الذي تريده (كحد أقصى 60 دقيقة). سيشرع الجهاز في العمل عندما تدر زر التوقيت.
- بصفة متتالية، سيشتعل المؤشر الضوئي (D) الذي يشير إلى أن الفرن في حالة تسخين.
- لبرمجة الوظائف، ادر الزر النطق للوظائف (B) إلى أي اتجاه حتى تحصل على البرمجة التي تريدها.
- ضع الأغذية في الجهاز وأغلق الباب.
- عند انتهاء التوقيت المبرمج، ستسمع إشارة صوتية ويقف الجهاز عن العمل بصفة آلية.
- لسحب المشوي من الفرن، استعمال مقبض الشبكية (I)، ستساعدك كثيرا.
- إذا أردت توقيف الفرن عن العمل قبل انتهاء التوقيت المحدد مسبقا، ضع زر التوقيت في وضع 0.

وظيفة شوي

- : استعمال دائما القفايز لحماية يديك. يمكن أن تسخن الجهات الحديدية للجهاز. انتبه جيدا عند لمس الضلع والمذارة. تحذير

- انزع الضلع من الفرن (الرسم رقم 1)
- انزع المذارة من الضلع بفك لولب التثبيت (الرسم رقم 2).
- قم شق اللحم عن طريق الضلع حتى وضعه في الوسط.
- اعد تركيب المذارة في الضلع بوضع الأطراف في اتجاه اللحم (الرسم رقم 3)

- ازلق المذارتين على اللحم واكبس لولب التثبيت.

- ركب الضلع باللحم في الفرن (الرسم رقم 4)

- بعد الطبخ فك لولب تثبيت المذارات واسحب اللحم من الضلع.

عند الانتهاء من استعمال الجهاز:

- افصل الجهاز من التيار الكهربائي
- نظف الجهاز

التنظيف

- افصل الجهاز من التيار واتركه يبرد قبل الشروع في أي عملية تنظيف.
- يجب غسل الجهاز قطعة قماش ناعمة ومبللة مع نقطتين من المنظف السائل وتجفيفه بعد ذلك
- يمنع استخدام أي نوع من أنواع المذيبات ولا أي منتج يحتوي على العنصر pH الحمضي أو القاعدي مثل محلول الكلوروي أو أي منتجات حاكة أو كاشطة لغسل الجهاز.
- تجنب تسرب الماء لفتحات التهوية وذلك لتجنب تضرر القطع الداخلية للجهاز.
- لا تطغس الجهاز في الماء أو أي سائل آخر ولا تضعه تحت ماء الصنبور.

الإعطاب وكيفية الإصلاح

- في حالة ظهور عطب، احمل الجهاز إلى مركز مرخص للخدمة التقنية. - لا تحاول تفكيك أو تصليح الجهاز لأن ذلك يمكن أن يتسبب في وجود خطر.
- إذا كان هناك ضرر في التوصيل بالتيار الكهربائي يجب تعويضه بإتباع نفس التعليمات في حالة وجود عطب.

البيئة وإمكانية إعادة تصنيع المنتج

- المواد التي يتكون منها حاوي هذا الجهاز تندمج في وسيلة جمع، وترتيب، وإعادة تصنيعها. وإذا أردتم التخلص من هذه المواد يمكنكم استخدام الحاويات العامة الموجودة في الطرقات المخصصة لكل نوع من هذه المواد.
- إن هذا المنتج خال تماما من تكافئ للمواد التي

- المحافظة على الفرن نظيفاً، عكس ذلك فيمكن أن يؤدي ذلك إلى فحم الأغذية وإضرار بالجهاز.
- لا تستعمل الجهاز لتجفيف التمانم أو الحيوانات.
- لا تستعمل الجهاز لتجفيف ثياب من أي نوع من الأقمشة.
- لا تستعمل الفرن لحفظ أشياء.
- استعمل فقط أدوات مهيئة للاستعمال في الفرن.
- لا تركز أدوات ثقيلة أو صينيات على باب الجهاز.
- أي استعمال غير مناسب، أو غير مطابق لتعليمات الاستعمال، يمكن أن يؤدي إلى خطر، ويلغي الأمان ويخلي المصنع من المسؤولية.

التركيب

- تأكد من نزع كل المواد المغلفة من داخل الجهاز.
- لا تفك أرجل الجهاز.
- يحتاج الجهاز إلى تهوية مناسبة لكي يشتغل بصفة جيدة. اترك مساحة 20 سم فوق الجهاز، و10 سم في الجهة الخلفية، و5 سم في الجانبين.
- لا تغطي ولا تسد فتحات الجهاز.
- يجب أن يكون القابس سهل المنال وذلك لإمكانية فصله في الحالات الطارئة.

طريقة الاستخدام

ملاحظات قبل الاستعمال:

- تأكد من سحب كل مواد اللف من الجهاز.
- قبل استعمال الجهاز لأول مرة، يجب تنظيف قطع الجهاز التي تلمس الأغذية حسب الطريقة المذكورة في فصل التنظيف.
- في الاستعمال الأول، ينصح باستعمال الجهاز دون أغذية.
- وقع شحم بعض قطع الجهاز، فلذلك عند استعمال الجهاز لأول مرة يمكن أن يخرج شيء من البخار. بعد مرور قليل من الوقت سيتوقف.
- لإزالة الرائحة الموجودة في الجهاز عند استعماله لأول مرة، يستحسن تشغيل الجهاز بطاقة قصوى لمدة ساعتين في غرفة كثيرة التهوية.

- أوصل الجهاز إلى قابس كهربائي أرضي يتحمل 16 أمبير.
- استعمال مكيف للقباس. - لا تعرض الجهاز للمطر أو لحالات الرطوبة الماء التي تتسرب إلى داخل الجهاز يمكن أن تتسبب في حادث كهربائي.
- إذا انكسرت واحدة من مطوقات الجهاز، أفضل الجهاز من الكهرباء في الحين وذلك لتجنب وقوع حادث كهربائي.
- لا تضغط على كابل التيار الكهربائي. لا يستعمل أبدا الكابل الكهربائي لرفع، أو لنقل أو لفصل الجهاز من التيار الكهربائي
- تجنب لف الكابل حول الجهاز
- لا تترك الكابل الكهربائي منحصراً أو قريباً من المساحات الساخنة للجهاز.
- لا يجب لمس قابس الوصل بالكهرباء والأيدي مبللة.

أمان شخصي

- حرارة المساحات السهلة الإدراك يمكن أن تكون عالية عندما يكون الجهاز في حالة تشغيل.

الاستعمال والاعتناء:

- لا يمكن استعمال الجهاز إذا كان مفتاح التشغيل/ التوقيف عاطلاً.
- لا تحرك الجهاز عندما يكون في حالة استخدام
- لا بد من فصل الجهاز من الكهرباء عند عدم استعمال الجهاز وقبل القيام بأي عملية من عمليات التنظيف.
- هذا الجهاز مصمم للاستعمال المنزلي فقط وليس للاستعمال الحرفي أو الصناعي.
- تم تصميم هذا الجهاز لكي يستعمله الكبار فقط. لا تسمح باستعماله من طرف أشخاصا ليست لهم خبرة في هذا النوع من الأجهزة، أو معاقين أو أطفالاً.
- لا يترك هذا الجهاز في متناول الأطفال أو أشخاصا معاقين.
- لا تحفظ الجهاز في وضع أفقي.
- هذا الجهاز ليس لعبة. يجب مراقبة الأطفال لكي لا يلعبوا بهذا الجهاز.
- لا تحفظ الجهاز مادام سخناً.

زر منتق لوظائف Horizon 19

R	طبخ متمهل
S	طبخ بعنصر أعلى
T	طبخ قوي
U	طبخ متمهل بالمشواة
V	طبخ بعنصر أعلى بالمشواة
V	طبخ قوي بالمشواة

زر منتق لوظائف Horizon 19 Convection y Horizon 28 Convection

X	غير موصول
Y	طبخ بالحرارة بالمشواة
Z	طبخ بعنصر أعلى بالحرارة
AA	طبخ قوي بالحرارة
AB	طبخ بعنصر أعلى بالمشواة
AC	طبخ قوي بالحرارة وبالمشواة

⚠️ نصائح وتحذيرات الأمان

- لا بد من القراءة المتأنية لكتيب التعليمات قبل تشغيل الجهاز والاحتفاظ به وذلك للاطلاع عليه لاحقاً. عم الإبتاع الجيد للتعليمات يمكن أن يؤدي إلى وقوع حوادث.
- قبل الاستعمال الأول، يجب تنظيف كل القطع التي يمكن أن تلمس الأغذية. قم بذلك حسب التعليمات الخاصة بآلة التنظيف.

موقع الاستعمال أو العمل:

- يجب استعمال ووضع الجهاز على مساحة مسطحة ومستقرة.
- تحذير: لتجنب حالة تسخين غير عادية، لا تغطي الجهاز

الأمان الكهربائي:

- لا يمكن استعمال الجهاز إذا كان الكابل أو القابس مضروراً.
- قبل توصيل الجهاز بالكهرباء لا بد من التأكد ما إذا كانت شدة التيار المشار إليها في تعليمات التشغيل متوافقة مع شدة التيار الكهربائي الموجودة بالمنزل.

فرن كهربائي

Horizon 14

Horizon 19 Rotisserie

Horizon 19 Convection

Convection 28 Horizon

i عميلنا العزيز

ماركة تاوروس نشكر لكم قراركم بشراء جهازنا من حيث أنه يتميز بتقنية عالية، تصميم ودرجة تشغيل عالية بالإضافة إلى تخطيه لجميع اختبارات الجودة الصارمة ومع كل هذه الميزات سيمنحكم الجهاز الراحة التامة على المدى البعيد.

المواصفات:

الجهاز	
A	الترموستات
B	فتاح التحكم في الوظائف
C	مؤشر الوقت
D	مؤشر صوتي
E	الآلة المسخنة
F	باب من البلور
G	مقبض
H	سكك جانبية
I	مقبض للشبكية
J	شبكية
K	صينية Rustidera
L	مشواة دوارة
M	مقبض للمشواة للنوارة*

* متوفر في الموديلات Horizon 19

Rotisserie, Horizon 19 Convection

y Horizon 28 Convection

زر منتق لوظائف Horizon 14

N	غير موصول
O	طبخ متمهل
P	طبخ بعنصر أعلى
Q	طبخ قوي

taurus

taurus

Avda. Barcelona, s/n
E 25790 Oliana
Spain
www.taurus.es

Product weight (approximate)

Horizon 14
NW: 4,00 Kg
GW: 5,09 Kg

Horizon 19 Rotisserie
NW: 5,54 Kg
GW: 6,84 Kg

Horizon 19 Convection
NW: 6,02 Kg
GW: 7,32 Kg

Horizon 28 Convection
NW: 8,00 Kg
GW: 9,45 Kg